

Urządzenie Pocket PC

Podstawowe informacje



www.htc.com

Spis treści

1. Co znajduje się w pudełku?.....	3
2. Urządzenie Pocket PC.....	4
3. Rozpoczynanie pracy.....	9
4. Wykonywanie połączenia telefonicznego.....	14
5. Synchronizacja danych pomiędzy urządzeniem i komputerem PC.....	15
6. Konfiguracja kont E-mail.....	19
7. Wysyłanie wiadomości.....	22
8. Przeglądanie Internetu.....	23
9. Korzystanie z aparatu.....	25
10. Przeglądanie zdjęć i klipów wideo.....	27
11. Wprowadzanie danych.....	30
12. Ikony ekranu Today.....	31
13. Personalizacja ustawień urządzenia Pocket PC.....	35
14. Zabezpieczanie urządzenia Pocket PC.....	36
15. Dodatkowe informacje.....	38

1. Co znajduje się w pudełku?



2. Urządzenie Pocket PC

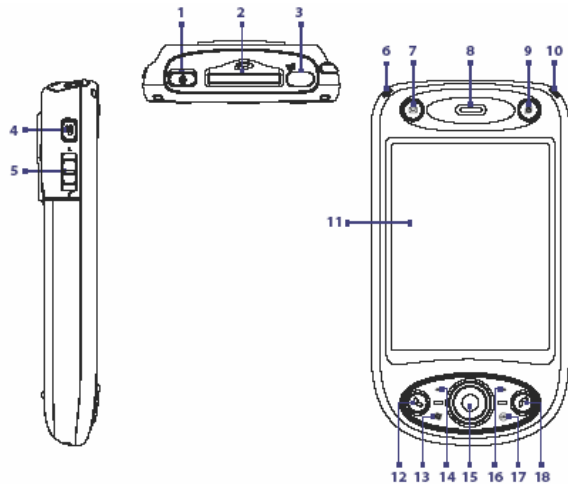

Nr	Element	Funkcja
1	Przycisk ZASILANIE	Naciśnij, aby czasowo wyłączyć wyświetlacz. Urządzenie wprowadzane jest w stan uśpienia. Odbieranie połączeń przychodzących i wiadomości jest w dalszym ciągu możliwe. Naciśnij i przytrzymaj (ok. 5 sekund), aby kompletnie wyłączyć zasilanie. Wszystkie funkcje, łącznie z funkcjami telefonu, będą niedostępne dla użytkownika.
2	Slot karty SD	Włóż kartę pamięci SD, aby przechowywać swoje dane.
3	Port podczerwieni	Pozwala na bezprzewodową wymianę plików lub danych z innymi urządzeniami.
4	Przycisk KOMENDY GŁOSOWE	Naciśnij, aby uruchomić wybieranie głosowe. Naciśnij i przytrzymaj, aby nagrać notatkę głosową.
5	Suwak głośności	<ul style="list-style-type: none"> • Przesuń w górę lub w dół, aby dostosować poziom głośności głośnika.. • Podczas prowadzenia rozmowy, przesuń w górę lub w dół, aby dostosować poziom głośności słuchawki.
6	Dioda LED 1	Dwukolorowa dioda LED powiadamia o statusie GSM/GPRS, wiadomości, sieci i stanie naładowania baterii.
7	Wiadomości	Naciśnij, aby bezpośrednio przejść do folderu Wiadomości.
8	Słuchawka	Używaj do prowadzenia rozmów.
9	Internet Explorer	Naciśnij, aby przeglądarkę Internet Explorer Mobile.

Nr	Element	Funkcja
10	Dioda LED 2	Dioda LED powiadamia o statusie łącza Bluetooth (światło niebieskie) lub o statusie łącza Wi-Fi (zielone światło). W przypadku uruchomienia obu łącz, dioda miga naprzemiennie na niebiesko i zielono.
11	Ekran dotykowy	Użyj rysika do pisania, rysowania i wybierania opcji z menu.
12	Przycisk ROZMOWA	Naciśnij, aby odebrać połączenie przychodzące lub wybrać numer.
13	Przycisk START	Naciśnij, aby wyświetlić menu Start
14	Lewy klawisz skrót	Naciśnij, aby wykonać polecenie wyświetlane na ekranie powyżej przycisku.
15	Przycisk NAWIGACYJNY/ENTER	Używaj tego wielokierunkowego przycisku, aby poruszać się po aplikacjach i programach. Wybieraj pozycje menu przy użyciu środkowego przycisku.
16	Prawy klawisz skrót	Naciśnij, aby wykonać polecenie wyświetlane na ekranie powyżej przycisku.
17	Przycisk OK	Naciśnij, aby potwierdzić wprowadzane dane lub wyjść z używanego programu.
18	Przycisk ZAKOŃCZ	Naciśnij, aby zakończyć połączenie lub powrócić do ekranu Today.

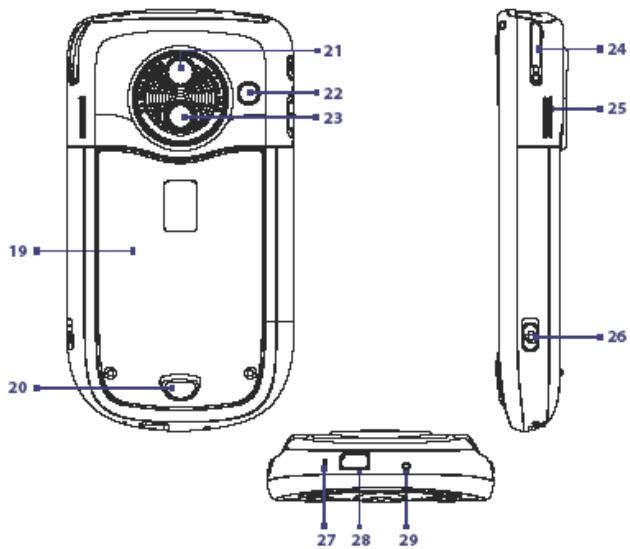

Nr	Element	Funkcja
19	Tylna pokrywa	Pokrywa zabezpiecza baterię i kartę SIM urządzenia. Aby zdjąć pokrywę, zsuń zasuwę znajdującą się na dole pokrywy urządzenia.
20	Zasuwa tylnej pokrywy	Naciśnij, aby zdjąć pokrywę.
21	Lusterko	Odwróć urządzenie tylnym panelem do siebie, aby umożliwić zrobienie zdjęcia portretowego przy wykorzystaniu lusterka.
22	Łącze anteny samochodowej	Podłącz swoje urządzenie do anteny samochodowej w samochodzie w celu poprawy jakości odbioru. Zdejmij gumową zaślepkę i podłącz antenę. Ponownie załóż zaślepkę, jeżeli nie używasz łącza.
23	Główny aparat	Jest to 2.0 megapikselowy kolorowy aparat CMOS. Używaj tego aparatu do robienia zdjęć i nagrywania klipów wideo.
24	Rysik	Używaj rysika do pisania, rysowania lub wybierania opcji z menu.
25	Głośnik	Wykorzystywany do odsłuchiwania.
26	Przycisk Aparatu	Naciśnij, aby uruchomić Aparat. Naciśnij ponownie, aby zrobić zdjęcie lub nagrać klip wideo w zależności od wybranego trybu.
27	Mikrofon	Mów do mikrofonu podczas wykonywania/odbierania rozmów telefonicznych lub nagrywania notatek głosowych.

Nr	Element	Funkcja
28	Gniazdo kabla synchronizującego/Gniazdo słuchawek	Używaj tego gniazda do synchronizacji danych przez podłączenie dołączonego kabla USB lub do ładowania baterii dołączoną ładowarką. Możliwe jest także podłączyć dołączone słuchawki stereo umożliwiające prowadzenie rozmów głosowych lub słuchanie muzyki.
29	Przycisk RESET	Użyj rysika, aby wykonać miękki restart urządzenia.

3. Rozpoczynanie pracy

Przed rozpoczęciem pracy należy w urządzeniu zamontować kartę SIM oraz naładować baterię. Karta SIM zawiera Twój numer telefonu, dane usługodawcy, wpisy książki telefonicznej, a także Twoje wiadomości. Jeżeli potrzebujesz więcej miejsca do przechowywania swoich danych lub plików, możliwe jest użycie karty pamięci SD.

Instalowanie karty SIM

1. Upewnij się, że urządzenie jest wyłączone.
2. Naciśnij zasuwkę, przesun pokrywę urządzenia, a następnie ją zdejmij.

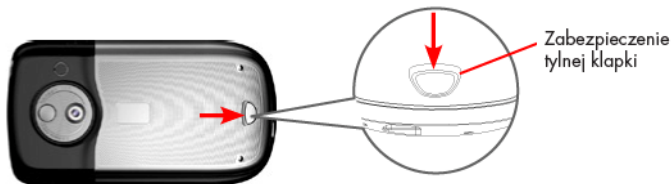

3. Jeżeli w środku jest bateria, wyjmij ją podnosząc jej górną krawędź palcem.
4. Wsuń kartę SIM do slotu złotymi stykami do dołu. Ścięty róg karty powinien pasować do wycięcia w slotcie urządzenia.



5. Włóż baterię dopasowując widoczne miedziane elementy do wystających miedzianych styków znajdujących się w urządzeniu. W pierwszej kolejności należy w urządzeniu umieścić spód baterii, a następnie delikatnie docisnąć ją do styków.
6. Ponownie nałożyć tylną pokrywę, przesunąć w górę urządzenia do usłyszenia charakterystycznego dźwięku.

Instalowanie karty pamięci

Jeżeli potrzebujesz więcej pamięci do przechowywania aplikacji, możliwe jest zainstalowanie w urządzeniu karty pamięci SD w górnej części urządzenia. Ostrożnie włóż kartę SD do gniazda do momentu usłyszenia charakterystycznego dźwięku kliknięcia.

Przed wyjęciem karty SD upewnij się, że żadna uruchomiona aplikacja nie korzysta z zasobów znajdujących się na karcie. Aby usunąć lub zamienić kartę pamięci, naciśnij kartę delikatnie do wewnątrz, a następnie wyciągnij ją z gniazda.



Ładowanie baterii

Nowe baterie są częściowo naładowane. Przed rozpoczęciem użytkowania Twojego urządzenia, zaleca się włożenie i naładowanie baterii. Niektóre baterie osiągają najlepszą wydajność po wielokrotnym pełnym naładowaniu i rozładowaniu.

Możliwe są dwa sposoby ładowania baterii:

- Podłącz urządzenie bezpośrednio do prądu przy pomocy ładowarki sieciowej.
- **Plug** Podłącz kabel synchronizacyjny do portu USB w Twoim komputerze PC i do gniazda synchronizacji w Twoim urządzeniu.



Zasilacz



Kabel USB

Kiedy Twoje urządzenie jest wyłączone, ładowanie baterii jest wskazywane przez mocne żółte światło diody LED. Kiedy urządzenie jest włączone, ładowanie baterii jest wskazywane przez mocne żółte światło diody LED oraz przez ikonę  wyświetlaną na ekranie Today.

Po pełnym naładowaniu baterii, dioda LED zacznie świecić na zielono, a na ekranie Today pojawi się ikona .

Sprawdzanie pozostałej mocy baterii

- Stuknij ikonę baterii () na ekranie Today lub
- Stuknij **Start > Settings > zakładka Systems > Power.**

Wywołane zostanie okno ustawień zasilania, na którym wyświetlone są informacje dotyczące bieżącego poziomu mocy baterii.

Kiedy poziom baterii spadnie do niskiego poziomu, wyświetlone zostanie odpowiednie powiadomienie. W takim przypadku należy niezwłocznie zapisać dane poprzez synchronizację z komputerem PC lub na karcie pamięci, a następnie wyłączyć urządzenie. Nie należy włączać urządzenia bez uprzedniego podłączenia go do źródła zasilania.

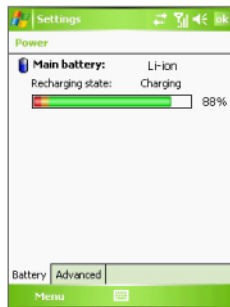

Wskaźnik stanu baterii

Włączanie urządzenia Pocket PC

Naciśnij i przytrzymaj przycisk ZASILANIE. Przy pierwszym uruchomieniu należy stosować się do instrukcji pojawiających się na ekranie w celu skalibrowania ekranu, konfiguracji ustawień regionalnych, daty i czasu, hasła oraz kont E-mail POP3/IMAP4 i Outlook.

Aby wyłączyć urządzenie, ponownie naciśnij przycisk ZASILANIE.

4. Wykonywanie połączenia telefonicznego

Twoje urządzenie Pocket PC może służyć jako standardowy telefon komórkowy do wykonywania i odbierania połączeń telefonicznych, wysyłania wiadomości SMS i zarządzania rejestrem połączeń. Dodatkowo możliwe jest wykonywanie połączeń wideo.

Ekran telefonu

Z poziomu ekranu telefonu możliwe jest uzyskiwanie informacji o historii połączeń, korzystanie z opcji Speed Dial (Szybkie wybieranie) oraz konfigurowanie ustawień telefonu. Aby otworzyć ekran telefonu, wykonaj jedną z poniższych czynności:

- Stuknij rysikiem na **Start > Phone**.
- Naciśnij przycisk ROZMOWA na urządzeniu.

Przycisk rozmowy

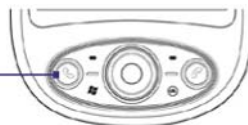

Wykonywanie połączeń głosowych

- Na ekranie telefonu wybierz numer, z którym chcesz nawiązać połączenie, a następnie stuknij klawisz  lub naciśnij przycisk ROZMOWA.

5. Synchronizacja danych pomiędzy urządzeniem i komputerem PC

Aby przeprowadzić synchronizację danych pomiędzy urządzeniem a komputerem PC (np. dane programu Outlook) lub serwerem Exchange, możesz użyć aplikacji Microsoft Windows Mobile® Device Center (dla Windows Vista™) lub Microsoft ActiveSync® (dla Windows® XP).

Możliwa jest synchronizacja następujących danych pomiędzy Twoim urządzeniem i komputerem PC:

- **Dane Microsoft Outlook®** np. wiadomości e-mail, kontakty, kalendarz, zadania, i notatki
- **Pliki multimedialne**, takie jak obrazki, muzyka i klipy wideo.
- **Ulubione**, linki do Twoich ulubionych stron Internetowych.
- **Pliki**, takie jak dokumenty i inne

Konfigurowanie i używanie aplikacji Microsoft Windows Mobile® Device Center

Kiedy podłączasz swoje urządzenie do komputera PC i uruchamiasz aplikację Windows Mobile Device Center po raz pierwszy, wyświetlony zostanie komunikat, aby utworzyć powiązanie z Twoim urządzeniem. Wykonaj poniższe kroki, aby utworzyć powiązanie.

1. Podłącz swoje urządzenie do komputera PC. Aplikacja Windows Mobile Device Center przeprowadzi samoczynną konfigurację i się uruchomi.
2. Po wyświetleniu umowy licencyjnej, naciśnij **Accept**.
3. Na ekranie startowym aplikacji Windows Mobile Device Center, naciśnij **Set up your device**.

Uwaga Wybierz opcję **Connect without setting up your device**, jeżeli chcesz przeprowadzić transfer plików, sprawdzić dostępne aktualizacje lub wyświetlić zawartość urządzenia, bez synchronizacji danych Outlook.

4. Wybierz rodzaj danych, które ma objąć synchronizacja, a następnie naciśnij **Next**.
5. Wprowadź nazwę urządzenia, a następnie naciśnij **Set Up**.

Po ukończeniu pracy przez kreatora konfiguracji, aplikacja Windows Mobile Device Center automatycznie przeprowadzi synchronizację danych. Aby uruchomić aplikację Windows Mobile Device Center, naciśnij **Start > All Programs > Windows Mobile Device Center**.

Instalacja i konfiguracja aplikacji Microsoft ActiveSync®

Aplikacja ActiveSync jest już zainstalowana na Twoim urządzeniu, ale należy ją także zainstalować na komputerze PC.

1. Włóż płytę Getting Started Disc do stacji dysków w komputerze PC.
2. Postępuj zgodnie z instrukcjami wyświetlanymi na ekranie przez kreatora

instalacji ActiveSync.

3. Po ukończeniu instalacji, podłącz swoje urządzenie do komputera PC. Uruchomiony zostanie kreator synchronizacji, w celu utworzenia powiązania między Twoim urządzeniem, a komputerem PC. Naciśnij **Next**, aby przejść dalej.
4. Aby przeprowadzić synchronizację urządzenia z komputerem PC, odznacz opcję **Synchronize directly with a server running Microsoft Exchange**, a następnie naciśnij **Next**.
5. Wybierz typy danych, które chcesz synchronizować, a następnie naciśnij **Next**.
6. Zaznacz lub odznacz pole **Allow wireless data connections (such as MMS or Internet Calling) on your device while it is connected to your computer**.
7. Naciśnij **Finish**.

Po ukończeniu konfiguracji, aplikacja ActiveSync przeprowadzi automatyczną synchronizację danych. Po jej zakończeniu, w Twoim urządzeniu znajdziesz wiadomości Outlook i inne dane. Możliwe jest skonfigurowanie typów danych i rozmiarów synchronizowanych danych w Twoim urządzeniu lub komputerze PC.

Więcej informacji uzyskasz w instrukcji obsługi urządzenia.

Wymagania ActiveSync 4.x

Aby połączyć urządzenie z komputerem PC, niezbędne jest posiadanie programu Microsoft® ActiveSync® na komputerze PC. Program ActiveSync 4.x jest dołączony do płyty **Getting Started CD**. Program jest kompatybilny z następującymi systemami operacyjnymi i aplikacjami:

- Microsoft® Windows® 2000 Service Pack 4
- Microsoft® Windows® Server 2003 Service Pack 1
- Microsoft® Windows® Server 2003 IA64 Edition Service Pack 1
- Microsoft® Windows® Server 2003 x64 Edition Service Pack 1
- Microsoft® Windows® XP Professional Service Packs 1 and 2
- Microsoft® Windows® XP Home Service Packs 1 and 2
- Microsoft® Windows® XP Tablet PC Edition 2005
- Microsoft® Windows® XP Media Center Edition 2005
- Microsoft® Windows® XP Professional x64 Edition
- Microsoft® Outlook® 98, Microsoft® Outlook® 2000 i Microsoft® Outlook® XP i Microsoft® Outlook® 2003 messaging i współpracującymi klientami
- Microsoft® Office 97, z wyjątkiem Outlook
- Microsoft® Office 2000, Microsoft® Office XP, Microsoft® Office 2003
- Microsoft® Internet Explorer 4.01 lub późniejszy (wymagane)
- Microsoft® Systems Management Server 2.0

6. Konfigurowanie kont E-mail

Kreator konfiguracji E-mail poprowadzi Cię przez proces tworzenia i zmiany ustawień kont E-mail POP3/IMAP4 oraz Outlook na Twoim urządzeniu.

Tworzenie kont E-mail przy wykorzystaniu kreatora konfiguracji

1. Stuknij **Start > Messaging**.
2. Stuknij **Menu > Tools > New Account**, aby uruchomić kreatora konfiguracji.
3. Kreator poprowadzi Cię krok po kroku przez proces konfiguracji.

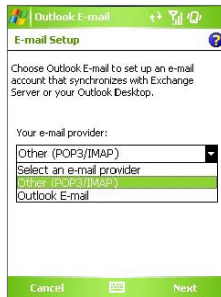

Tworzenie konta E-mail Outlook

Aby wysyłanie i odbieranie wiadomości E-mail Outlook było możliwe na Twoim urządzeniu Pocket PC, należy skonfigurować proces synchronizacji programem ActiveSync z Twoim komputerem PC lub serwerem Exchange. Informacje dotyczące konfiguracji synchronizacji programem ActiveSync znajdują się w instrukcji użytkownika.

Tworzenie konta E-mail POP3/IMAP4

Jeżeli korzystasz z usług Dostawcy Usług Internetowych (ISP) lub wykorzystujesz połączenie z serwerem VPN (typowe dla firm), należy skonfigurować konto E-mail POP3/IMAP4 na Twoim urządzeniu.

1. Stuknij **Start > Messaging**.
2. Stuknij **Menu > Tools > New Account**.
3. On Na pierwszym ekranie konfiguracji wybierz **Other (POP3/IMAP)** z listy **Your e-mail provider**, a następnie stuknij **Next**.
4. Na następnym ekranie wprowadź swój adres E-mail i naciśnij **Next**. Opcja **Auto configuration** pomoże Ci w pobraniu potrzebnych ustawień E-mail.



5. Po automatycznym pobraniu ustawień, naciśnij **Next**.
6. Wprowadź swoją nazwę (widoczną przy wysyłaniu wiadomości E-mail) oraz swoje hasło.

Wskazówka Zaznacz pole **Save password** jeżeli chcesz zachować swoje hasło, aby nie było konieczne jego każdorazowe wprowadzanie.

7. Wysyłanie wiadomości

Twoje urządzenie może wysyłać i odbierać wiadomości E-mail, SMS i MMS jeżeli jest podłączone do sieci Internet. Wiadomości tekstowe (SMS) mogą być wysyłane tylko do telefonów komórkowych. Wiadomości MMS mogą być wysyłane do telefonów komórkowych oraz na skrzynki E-mail.

Tworzenie i wysyłanie wiadomości

1. Na liście wiadomości stuknij **Menu > Go To**, a następnie wybierz dane konto.
2. Stuknij **New**.
3. Wprowadź adres E-mail lub numer telefonu komórkowego jednego lub więcej odbiorców oddzielając nazwy średnikiem. Aby otworzyć menu Kontaktów, naciśnij **To**.
4. Wprowadź treść wiadomości.
 - Aby szybko dodać często używaną treść wiadomości, stuknij **Menu > My Text** i wybierz żądaną wiadomość..
 - Aby sprawdzić pisownię, wybierz **Menu > Spell Check**.
5. Stuknij **Send**.



Wiadomość e-mail

Uwaga Wiadomości SMS i MMS mogą zostać wysłane tylko, jeśli urządzenie połączone jest z siecią UMTS/GSM/EDGE. Wiadomości E-mail mogą zostać wysłane tylko, jeśli urządzenie ma dostęp do sieci Internet (np. przez połączenie UMTS/GSM/EDGE/GPRS, USB/Bluetooth z komputerem PC).

8. Przeglądanie Internetu

Możesz utworzyć połączenia z siecią Internet lub siecią korporacyjną, aby mieć możliwość przeglądania zasobów Internetu. Zainstalowana na Twoim urządzeniu przeglądarka **Internet Explorer Mobile** jest pełną przeglądarką Internetową zaprojektowaną do Twojego urządzenia.

Aby użyć przeglądarki Internet Explorer Mobile

1. Stuknij **Start > Internet Explorer**.
2. Aby otworzyć żądaną stronę, wprowadź adres URL w pasku adresu na górze ekranu. Naciśnij strzałkę w dół (▼), aby wybrać stronę z wcześniej wprowadzonych adresów.
3. Stuknij ikonę **Go** () , aby otworzyć wybraną stronę.

4. Stuknij **Back**, aby powrócić do poprzedniej strony.
5. Stuknij **Menu** > **Refresh**, aby odświeżyć stronę na ekranie.
6. Stuknij **Menu** > **Home**, aby otworzyć stronę startową.
7. Stuknij **Menu** > **Favorites** i wybierz stronę z katalogu Ulubionych, którą chcesz otworzyć. Aby dodać stronę do Ulubionych podczas przeglądania Internetu, stuknij **Menu** > **Add to Favorites** lub stuknij i przytrzymaj na stronie, a następnie wybierz **Add to Favorites** z listy poleceń menu kontekstowego.



Internet Explorer Mobile

9. Korzystanie z aparatu

Dzięki wbudowanym aparatom możliwe jest robienie zdjęć i nagrywanie klipów video na Twoim urządzeniu Pocket PC dzięki 2.0 megapikselowemu aparatowi. Dostępna jest także funkcja macro, dzięki której możliwe jest wykonywanie zdjęć z dużym zbliżeniem.

Uruchom aparat

- Stuknij **Start > Programs > Camera**.
- Stuknij **Start > Programs > Pictures & Videos**, a następnie stuknij ikonę **Camera**
- Naciśnij przycisk aparatu.

Aby zamknąć okno aparatu, stuknij ikonę

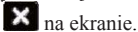



na ekranie.





Ekran aparatu

Aby zrobić zdjęcie

1. Po uruchomieniu aparatu stuknij  lub  w górnym lewym rogu ekranu lub użyj klawisza nawigacji, aby wybrać tryb **Photo**.
2. Naciśnij przycisk aparatu lub przycisk ENTER, aby zrobić zdjęcie.

Aby nagrać klip wideo

1. Po uruchomieniu aparatu stuknij  lub  w górnym lewym rogu ekranu lub użyj klawisza nawigacji, aby wybrać tryb **Video**.
2. Naciśnij przycisk aparatu lub przycisk ENTER, aby rozpocząć nagrywanie klipu. Aby zakończyć nagrywanie klipu, ponownie naciśnij jeden z powyższych przycisków.

10. Przeglądanie zdjęć i klipów wideo

Aplikacja Pictures & Videos przechowuje, sortuje i organizuje wszystkie zdjęcia i klipy wideo znajdujące się w Twoim urządzeniu Pocket PC.

Możesz używać tego programu do wyświetlania zdjęć, plików GIF i klipów wideo. Możliwe jest także wybranie trybu pokazu slajdów, przesyłanie elementów jako załącznik wiadomości E-mail, ich edycja, oraz wykorzystanie jako tapeta ekranu Today.



Przeglądanie zdjęć

1. Stuknij **Start > Programs > Pictures & Videos**. Pliki w folderze My Pictures są domyślnie wyświetlane jako miniatury.

2. Wybierz zdjęcie i stuknij **View**.

Odtwarzanie plików GIF

1. Stuknij **Start > Programs > Pictures & Videos**.
2. Wybierz animację GIF i stuknij **View**. Uruchomiony zostanie odpowiedni program w celu odtworzenia animacji GIF.

Odtwarzanie klipów wideo

1. Stuknij **Start > Programs > Pictures & Videos**. Domyślnie wyświetlona zostanie zawartość folderu My Pictures folder.
2. Aby odszukać klipy wideo, stuknij strzałkę w dół (▼) znajdującą się przy folderze My Pictures i wybierz My Documents. Następnie wybierz folder My Videos. Klipy wideo zostaną domyślnie wyświetlone jako miniatury oznaczone ikoną .



3. Wybierz żądany klip wideo, który zostanie następnie odtworzony w programie Windows Media Player, który znajduje się w Twoim urządzeniu.

11. Wprowadzanie danych

Gdy uruchomiony zostanie program lub pole wymagające wprowadzenia tekstu lub cyfr, w pasku menu wyświetlona zostanie ikona **Input Panel**.









Stuknij strzałkę znajdującą się przy ikonie, aby otworzyć menu kontekstowe, w którym można dokonać wyboru metody wprowadzania tekstu oraz ich opcji. Po wybraniu odpowiedniej opcji, wyświetlony zostanie odpowiedni panel, którego można używać do wprowadzania tekstu. Aby wyświetlać i ukrywać panel wprowadzania tekstu należy nacisnąć na ikonie panelu.



























Uwaga Niektóre metody wprowadzania tekstu mogą być niedostępne w zależności od wersji językowej urządzenia.









12. Ikony powiadomień

Ekran Today wyświetla ważne informacje takie jak: nadchodzące spotkania oraz powiadomienia systemowe. Poniżej opisano niektóre ikony, które mogą zostać wyświetlone na Twoim urządzeniu:

Ikona	Opis
	Nowa wiadomość E-mail, SMS lub powiadomienie o nowej wiadomości głosowej
	Nowa wiadomość MMS
	Nowa wiadomość MSN
	Istnieje więcej powiadomień. Stuknij na ikonie, aby je wyświetlić
	Połączenie głosowe w toku
	Połączenie zawieszono
	Przekierowanie połączeń włączone
	Nieodebrane połączenia
	Wybieranie numeru bez włożonej karty SIM

Ikona	Opis
	Głośnik włączony
	Maksymalna siła sygnału
	Brak sygnału
	Telefon jest wyłączony
	Brak usługi
	Wyszukiwanie sieci
	Dostępna sieć GPRS
	Łączenie z siecią GPRS
	Sieć GPRS w użyciu
	Roaming.
	Aktywne połączenie
	Nieaktywne połączenie
	Synchronizacja w toku

Ikona	Opis
	Powiadomienie ActiveSync
	Błąd synchronizacji
	Włączona funkcja Wi-Fi, ale urządzenie nie połączone z żadną siecią
	Wykryto sieci bezprzewodowe
	Łączenie z siecią bezprzewodową (poruszające się strzałki); Połączono z siecią bezprzewodową
	Synchronizacja przez Wi-Fi
	Bateria w pełni naładowana
	Bateria bardzo słaba
	Ładowanie baterii w toku
	Dźwięk włączony
	Dźwięk wyłączony
	Tryb wibracji

Ikona	Opis
	Alarm
	Brak karty SIM
	Urządzenie jest zablokowane
	Urządzenie jest odblokowane
	Wykryto zestaw słuchawkowy Bluetooth
	Monitor GPRS aktywny
	Powiadomienie programu Sprite Backup
	Połączenie USB aktywne

Uwaga Ikona połączenia USB () zostanie wyświetlona na ekranie Today, kiedy urządzenie zostanie podłączone do komputera PC i włączone zostanie połączenie USB pomiędzy nimi. W celu uzyskania dodatkowych informacji dotyczących połączenia USB z komputerem PC, sięgnij do instrukcji obsługi.

13. Personalizacja ustawień urządzenia Pocket PC

Możliwe jest spersonalizowanie ustawień wyglądu urządzenia, a także ustawienie daty i czasu zgodnie z bieżącą strefą czasową.

Personalizacja ekranu Today

1. Stuknij **Start > Settings > zakładka Personal > Today**.
2. W zakładce **Appearance**, wybierz żądany motyw tapety ekranu Today.
3. W zakładce **Items**, wybierz elementy, które mają być wyświetlane na ekranie Today.

Personalizacja Menu Start

1. Stuknij **Start > Settings > zakładka Personal > Menus**.
2. Zaznacz pola elementów, które mają być wyświetlane w Menu Start. Możliwe jest wybranie 7 elementów.

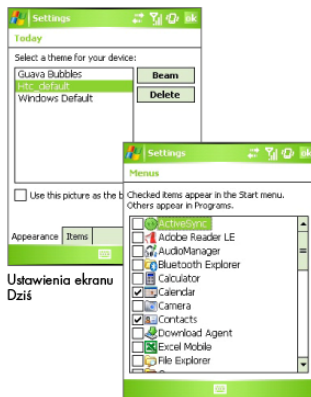

Ustawienia ekranu
Dzisiaj

Ustawienia Menu

Zmiana ustawień Daty i Czasu

1. Stuknij **Start** > **Settings** > zakładka **System** > **Clock & Alarms**.
2. Wybierz odpowiednią strefę czasową i ustaw datę i czas.

14. Zabezpieczanie urządzenia Pocket PC

Są dwa rodzaje zabezpieczeń Twojego urządzenia PC. Możesz chronić swoją kartę SIM przed nieautoryzowanym użyciem przez ustawienie kodu PIN. Dodatkowo, możliwe jest zabezpieczenie dostępu do urządzenia przez ustawienie ochrony hasłem.

Ochrona karty SIM kodem PIN

1. Stuknij **Start > Phone**.
2. Na ekranie telefonu stuknij **Menu > Options > zakładka Phone**.
3. Stuknij **Require PIN when phone is used**. Aby zmienić kod PIN w dowolnym czasie, stuknij **Change PIN**.

Zabezpieczenie urządzenia hasłem

1. Stuknij **Start > Settings > zakładka Personal > Lock**.
2. Wybierz pole **Prompt if device unused for** oraz wybierz czas bezczynności, po którym wymagane będzie podanie hasła. W polu **Password type** wybierz rodzaj hasła, którego chcesz używać. Wprowadź hasło i zatwierdź je.
3. W zakładce **Hint**, wprowadź frazę, która pozwoli Ci na przypomnienie sobie hasła. Wprowadź taką odpowiedź, która uniemożliwi



Ustawienia hasła

odgadnięcie hasła innym. Podpowiedź zostanie wyświetlona po czterokrotnym błędnym podaniu hasła.

4. Stuknij **OK**. Po następnym uruchomieniu urządzenia, zostanie wyświetlone zapytanie o wprowadzone hasło.

15. Dodatkowe informacje

W celu uzyskania dodatkowych informacji, sięgnij do instrukcji użytkownika lub skontaktuj się z lokalnym dystrybutorem.