

© 2006 Hewlett-Packard Development Company, L.P.

A Microsoft, Windows, a Windows logo, az Outlook és az ActiveSync az Egyesült Államokban és más országokban, a Microsoft Corporation védjegye.

A HP iPAQ termékek Microsoft® Windows Mobile™ 5.0-t használnak.



Az SD embléma a tulajdonosa védjegye.

A Bluetooth® a tulajdonosa védjegye és a Hewlett-Packard Development Company, L.P. engedéllyel használja.

A Hewlett-Packard Company nem felelős semmilyen, az ebben a kiadványban található technikai, illetve szerkesztési hibáért, vagy kihagyásért. Az itt található információkat úgy kínáljuk fel, „ahogyan látható” és az figyelmeztetés nélkül módosulhat. A HP termékekre vonatkozó szavatosságot a szóban forgó termékeket kísérő, kifejezett és korlátozott szavatossági nyilatkozatok részletezik. A jelen dokumentum tartalma semmilyen tekintetben nem értelmezhető úgy, mint amely további szavatosságot jelenít meg.

Ez a dokumentum szerzői joggal védett, szabadalmazott tulajdonosi információt tartalmaz. Ezen dokumentum semmilyen részlete sem fénymásolható, sokszorosítható, illetve fordítható más nyelvre, a Hewlett Packard Development Company előzetes, írásos hozzájárulása nélkül.



FIGYELEM: Az így jelölt szöveg azt jelzi, hogy az utasítások betartásának elmulasztása a berendezés károsodását vagy információ elvesztését eredményezheti.

HP iPAQ termékleírás

Első kiadás (2006. február)

MEGJEGYZÉS: A betárcsázós és a vezeték nélküli Internet eléréshez, az e-mail küldéshez és fogadáshoz, a vállalati hálózat használatához és a további vezeték nélküli kommunikációs módokhoz, mint például a Bluetooth-képes eszközökhöz elképzelhető, hogy külön megvásárolható eszközökre és külön megkötött szerződésre lesz szüksége. A szolgáltatójánál érdeklődhet a szolgáltatás elérhetőségével és lefedettségével kapcsolatban. Elképzelhető, hogy nem minden, a Weben található tartalomhoz fér hozzá. Bizonyos tartalmakhoz való hozzáféréshez elképzelhető, hogy külön programot kell telepítenie.

Ahol egy ¹ jelzést lát, az erre a megjegyzésre vonatkozik.

Tartalomjegyzék

HP iPAQ termékleírás	1
Tartalomjegyzék	3
Gyakran ismételt kérdések.....	5
A doboz tartalma.....	6
A Getting Started CD tartalma	7
Bővebb információ	8
Előlap.....	9
Hátlap.....	12
A készülék alja	13
Dokkoló és szinkronizációs vezeték	13
A HP iPAQ beállítása	15
Microsoft ActiveSync	17
A jelszó megváltoztatása	18
A termékazonosító és a sorozatszám.....	18
A HP iPAQ újraindítása	19
Normál újraindítás végrehajtása.....	19
Tiszta újraindítás végrehajtása.....	19
A Today képernyő	20
HP Profiles	20
iPAQ Wireless.....	21
Állapotjelző ikonok	22
Az akkumulátor töltése.....	23
Az akkumulátor töltöttségének kézi ellenőrzése	24
Ötletek az akkumulátor kímélésére	24
Szinkronizáció a számítógéppel	25
A szinkronizációval kapcsolatos problémák megoldása.....	27
Mobil szolgáltatás előfizetése	29
A telefon bekapcsolása.....	30
A kapcsolat és a térerő ellenőrzése	31
Híváskezdeményezés	31
Hívásfogadás	31
Hívásvárakoztatás.....	31
Segélyhívás.....	32
Híváskezdeményezés a névjegyzékből	32
Gyorshívás.....	32
Hívásnapló.....	33
Az utolsó szám újratárcsázása.....	33

Az e-mail hozzáférés módjai	33
Szinkronizáció GSM/GRPS/EDGE kapcsolaton keresztül.....	34
E-mail hozzáférés beállítása Exchange szerveren	35
POP3, HTTP, IMAP4 e-mail hozzáférés beállítása	36
Üzenetek és csatolt állományok letöltése	37
Az e-mail letöltésére vonatkozó beállítások módosítása	38
Exchange Server	38
Outlook e-mail üzenet írása és küldése.....	39
Outlook e-mail üzenet megválaszolása és továbbküldése	39
Az üzenetek rendezése.....	40
Wi-Fi	40
A Wi-Fi be- és kikapcsolása.....	41
Wi-Fi hálózatok keresése	41
A hálózati beállítások módosítása	42
Bluetooth.....	42
A Bluetooth be- és kikapcsolása	43
Kapcsolódás Bluetooth fülhallgatóhoz	43
A Calendar (Naptár) használata.....	44
A mai lista megtekintése	44
Találkozók megtekintése	44
Találkozó létrehozása.....	45
Meghívó küldése.....	45
A Contacts (Névjegyzék) használata	46
Névjegy készítése	46
Névjegy keresése.....	47
Teendő létrehozása	48
Teendő keresése	48
A Modem Link használata	48
Képezelő funkciók	51
Fénykép készítése	51
Fényképek megtekintése.....	53
Videó készítése.....	54
Fénykép készítése GPS információval kiegészítve	55
A MapQuest használata GPS-szel megjelölt kép keresésére.....	55
A HP iPAQ képernyőjének védelme a károsodásoktól	56
A sérült vagy törött képernyő javíttatása.....	57
További tanácsok a HP iPAQ használatához	57
Index.....	58

Gyakran ismételt kérdések

Hogyan...?	Bővebb információ
Hogyan telepíthetem a Microsoft ActiveSync-et és hogyan hozhatok létre ActiveSync kapcsolatot?	Szinkronizáció a számítógéppel
Hogyan oldhatom meg az ActiveSync-kel kapcsolatos problémákat?	Problémamegoldás és tippek az ActiveSync-hez
Hol található a HP iPAQ termékazonosítója és a sorozatszám?	A termékazonosító és a sorozatszám
Hogyan állíthatok be e-mail postafiókot?	E-mail postafiók beállítása
Hogyan használhatom a GPS-t?	GPS
Hogyan használhatom a telefont?	Telefon
Hogyan fényképezhetek?	Fénykép készítése
Hogyan indíthatom újra a készüléket?	A HP iPAQ újraindítása
Hogyan használhatom a vezeték nélküli kapcsolatokat?	Wi-Fi
Hogyan használhatom a Bluetooth-t?	Bluetooth
Hogyan növelhetem meg az akkumulátor üzemidejét?	Ötletek az akkumulátor kímélésére
Hogyan védhetem a HP iPAQ képernyőjét a károsodásuktól?	A HP iPAQ képernyőjének védelme a károsodásuktól

A doboz tartalma

A következő ábrán láthatóak a dobozban található eszközök. Az illusztráció segítségével jobban megismerkedhet új készülékével.

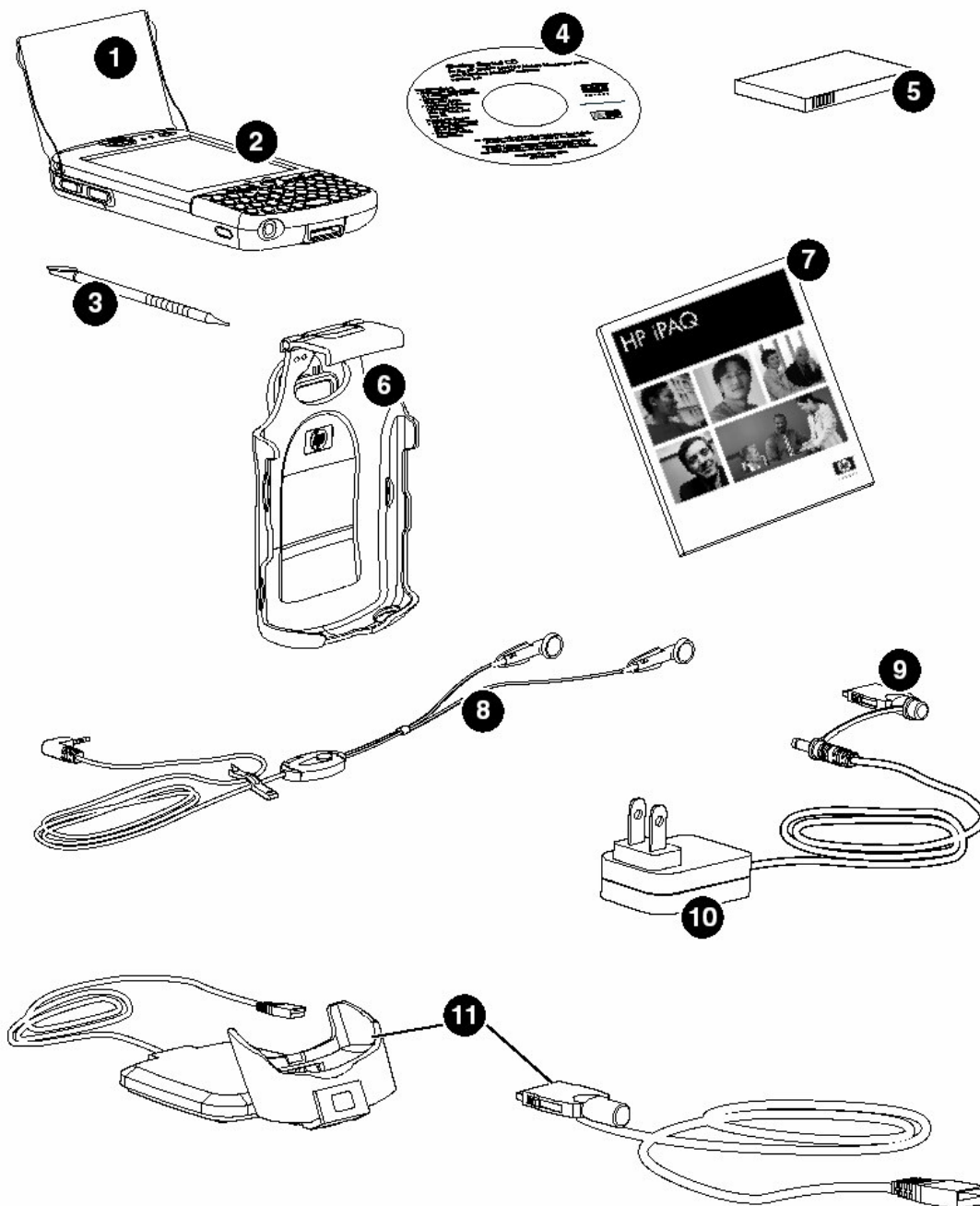

	A doboz tartalma
①	Levehető előlap
②	HP iPAQ
③	Toll
④	Getting Started CD speciális programokkal
⑤	Lítium-ion akkumulátor
⑥	Övtok
⑦	HP iPAQ termékleírás
⑧	Vezetékes fülhallgató
⑨	Töltő csatlakozó
⑩	Hálózati adapter
⑪	USB szinkronizációs bölcső vagy kábel

A Getting Started CD tartalma

A Getting Started CD az alábbiakat tartalmazza:

- Microsoft ActiveSync 4.1 vagy újabb
- Microsoft Outlook 2002
- Bővebb termékinformáció (Additional Product Information)
- Fontos biztonsági információ (Important Safety Information)
- További programok a HP iPAQ-hez és a számítógéphez

Minden program és dokumentáció feltelepíthető a számítógépre, hogy jobban ki tudja használni a HP iPAQ lehetőségeit.

MEGJEGYZÉS: Az ActiveSync 4.1 a Windows 98SE és a Windows ME kivételével minden használatos Microsoft operációs rendszert támogat.

Bővebb információ

Keresett információ	Válasz helye
A HP iPAQ használata	Az Additional Product Information (Bővebb termékinformáció) a Getting Started lemezen.
Kapcsolódás és szinkronizáció a számítógéppel	A számítógépen az ActiveSync súgója. A súgó megtekintéséhez indítsa el az ActiveSync -et, majd kattintson a Help > Microsoft ActiveSync Help menüpontra!
ActiveSync kapcsolatokkal kapcsolatos problémák megoldása	Az ActiveSync Troubleshooting (ActiveSync problémamegoldás) útmutató a számítógépen. Az ActiveSync -ben kattintson a Help > Microsoft ActiveSync Help > Troubleshooting menüpontra!
A HP iPAQ-en található programok	A Getting Started lemez, valamint a HP iPAQ súgója. A Start menüben érintse meg a Help menüpontot!
A HP iPAQ-re telepíthető további programok	A Getting Started lemez, vagy www.microsoft.com/mobile/pocketpc/downloads
Biztonsági intézkedések	Important Safety Information (Fontos biztonsági figyelmeztetések) a Getting Started lemezen.
A HP iPAQ-ra optimalizált web oldalak	www.hp.com/go/ipaqmobile
Kiegészítők	www.hp.com/accessories/ipaq

Előlap

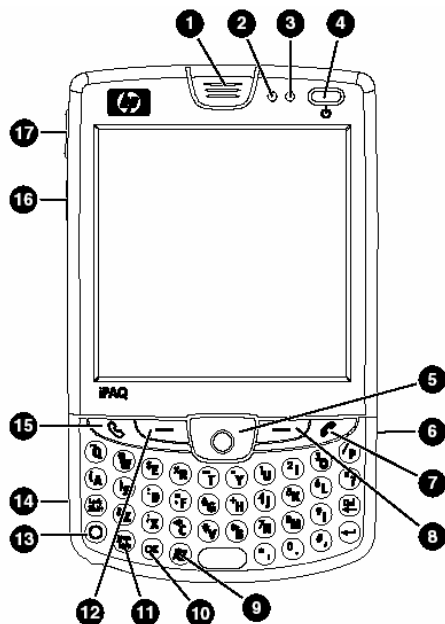

Tipp: A képernyő megérintése előtt nyissa fel a lehajtható előlapot!

Elem	Funkció
① Hangszóró	Telefonhívás során ezen hallhatja a másik felet.
② Töltés/Értesítés LED	<ul style="list-style-type: none"> • Zölden villog: a HP iPAQ mobil telefon lefedettséggel rendelkező területen van • Sárgán világít: az akkumulátort tölti • Zölden világít: az akkumulátor feltöltve • Pirosan villog: az akkumulátor nagyon gyenge és azonnal fel kell tölteni
③ Bluetooth/Wi-Fi LED	<ul style="list-style-type: none"> • Villogó kék: a Bluetooth vagy a Wi-Fi be van kapcsolva • Nem világít: a Bluetooth és a Wi-Fi ki vannak kapcsolva
④ Bekapcsoló gomb	<ul style="list-style-type: none"> • A készülék be- és kikapcsolása • Az alábbiakhoz nyomja meg és tartsa nyomva a gombot: <ul style="list-style-type: none"> - egy felbukkanó menü megnyitása, amely sok hasznos funkciót tartalmaz - az akkumulátor behelyezése után a készülék bekapcsolásához

Elem	Funkció
⑤ Vezérlógomb	<ul style="list-style-type: none"> • Egy elem kiválasztása a gomb megnyomásával és elengedésével • Legördülő környezetfüggő menü megnyitása a gomb lenyomásával és (min. fél másodpercig) nyomva tartásával • A gomb lenyomásával és a megfelelő irányba mozdításával görgethet felfelé, lefelé, balra, jobbra. A görgetés megállításához engedje el a gombot! • A fényképező bekapcsolt állapotában kioldó gombként használhatja.
⑥ Mini-SD bővítőhely	Az adattárhely bővítése céljából Mini-SD (Secure Digital) memóriakártya ide helyezhető.
⑦ Hívás vége gomb	<ul style="list-style-type: none"> • Hívás befejezéséhez nyomja meg. • Aktív GPRS/EDGE kapcsolat bontásához nyomja le és tartsa lenyomva.
⑧ Jobb programozható gomb	A Today képernyőn nyomja le a Messaging elindításához. (A programozható gombokhoz rendelt funkció a képernyő alján jelenik meg. A programozható gombok műveleteket hajtanak végre, menüket nyitnak meg, programokat indítanak el, ha megérinti őket a képernyőn.)
⑨ Start menü gomb	Nyomja meg a Start menü megnyitásához.
⑩ OK gomb	Nyomja meg az aktuális alkalmazás vagy oldal minimalizálásához!
⑪ Num gomb (Num tab)	<ul style="list-style-type: none"> • Nyomja meg egy szám (vagy szimbólum) beírásához. • Nyomja meg a funkció gombot, majd a Num gombot számok és szimbólumok beírásához.
⑫ Bal programozható gomb	A Today képernyőn nyomja le a Contacts (Névjegyzék) elindításához. (A programozható gombokhoz rendelt funkció a képernyő alján jelenik meg. A programozható gombok műveleteket hajtanak végre, menüket nyitnak meg, programokat indítanak el, ha megérinti őket a képernyőn.)

Elem	Funkció
13 Funkció gomb	A segítségével lehet a gombok bal felső részén látható szimbólumokat, illetve a számokat begépelni.
14 Infra (IR)	Vezeték nélküli adatátvitel infravörös kapcsolatra képes eszközök között.
15 Hívásfogadás/küldés gomb	<ul style="list-style-type: none"> • Nyomja meg hívás fogadásához illetve kezdeményezéséhez, illetve a telefon billentyűzetének megjelenítéséhez. • Nyomja meg és tartsa lenyomva telefonhívás közben a kihangosító bekapcsolásához.
16 Fényképező gomb (csak fényképezővel rendelkező modelleken)	<ul style="list-style-type: none"> • Fénykép készítéséhez nyomja meg ezt a gombot, vagy a Shutter gombot a képernyőn. • Nyomja meg és tartsa lenyomva a Voice Record (Hangjegyzet) alkalmazás elindításához.
17 Hangerőszabályozó csúszka	Mozgassa fölfelé a hangerő növeléséhez és lefelé a hangerő csökkentéséhez.

MEGJEGYZÉS: Nem minden modell és funkció elérhető mindenhol.

Hátlap

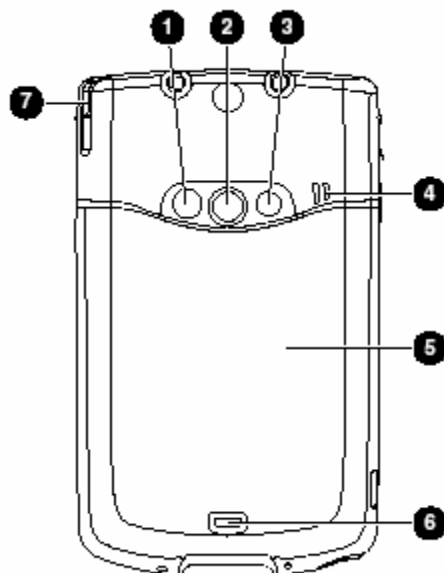

Elem	Funkció
❶ Fényképező LED	A fényképező képernyőjén a LED ikon megérintésével kapcsolhatja be és ki a LED-et, amely a közeli felvételekhez szolgáltat gyenge fényt.
❷ Fényképező lencse (MEGJEGYZÉS: a fényképező csak bizonyos modelleken található meg)	A kamera bekapcsolt állapotában a képernyőn keresheti meg a lefényképezni kívánt dolgot.
❸ Tükör	Önmaga fényképezésekor ezzel állíthatja be a fényképezőt.
❹ Hangszóró	<ul style="list-style-type: none">• A telefon hangszórója• Hangszóró, amelyen a készülék által küldött jelzések és lejátszott hangok hallhatóak.
❺ Akkumulátor hátlap	Nyomja le és csúsztassa lefelé a hátlapot.
❻ Akkumulátor hátlap retesz	Nyomja le az akkumulátor hátlap eltávolításához.
❼ Toll	Információ bevitele: <ul style="list-style-type: none">• Húzza felfelé a toll levételéhez.• Tolja lefelé a toll visszahelyezéséhez.

MEGJEGYZÉS: Nem minden modell és funkció elérhető mindenhol.

A készülék alja

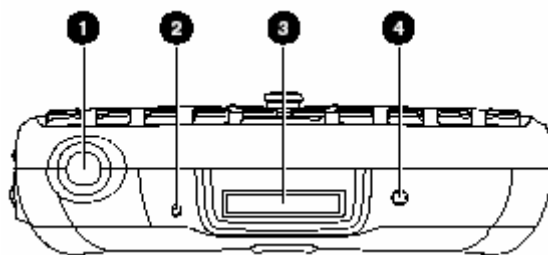

Elem	Funkció
❶ Fülhallgató csatlakozó	Ide csatlakoztathatja a fejhallgatót telefonáláshoz és zenehallgatáshoz.
❷ Mikrofon	Telefonáláshoz és hangjegyzetek rögzítéséhez beszéljen a mikrofonba.
❸ Töltő/kommunikációs csatlakozó	A dokkolóhoz, a hálózati töltőhöz, illetve az USB-s szinkronizációs kábelhez csatlakozik.
❹ Reset gomb	Nyomja meg a Reset gombot a tollal, ha újra kívánja indítani a készüléket.

Dokkoló és szinkronizációs vezeték

A dokkoló a HP iPAQ-hoz csatlakozik az akkumulátor feltöltése illetve szinkronizáció végrehajtása céljából. Ajánlott, hogy tartsa rajta a HP iPAQ-et, amikor nem használja. (A dokkoló nem tartozéka minden modellnek.)

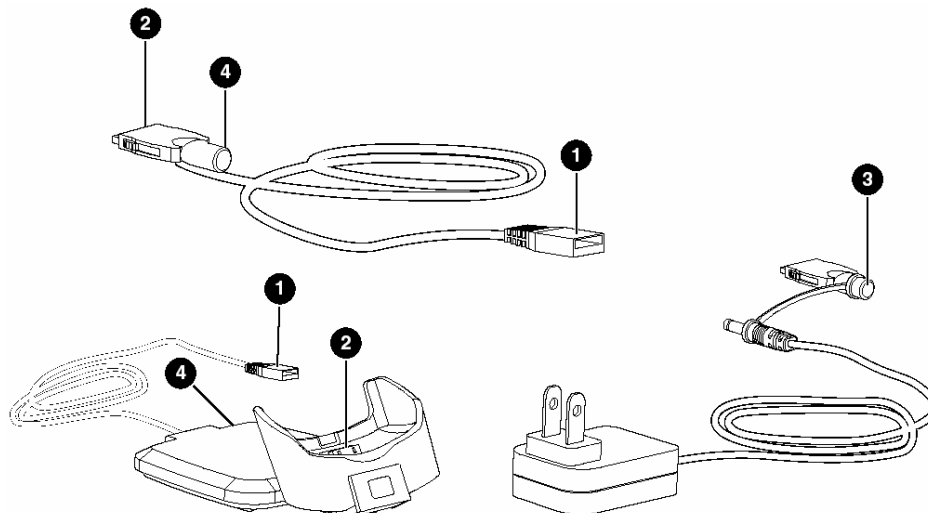

Elem	Funkció
❶ USB csatlakozó	Csatlakoztassa a számítógéphez szinkronizáció végrehajtása céljából.
❷ 22 pólusú csatlakozó	A hálózati töltő csatlakozóját alakítja 22 pólusú csatlakozóra, hogy közvetlenül tudja vele tölteni a HP iPAQ-et.
❸ Töltő adapter	A HP iPAQ-hez csatlakozik, hogy lehetővé tegye a töltést és a szinkronizációt.
❹ Hálózati töltő csatlakozója	A hálózati töltő csatlakozóját ide csatlakoztassa, ha szinkronizáció közben tölteni akarja az akkumulátort.

A HP iPAQ beállítása

Kövesse az alábbi lépéseket a HP iPAQ gyors beállításához és a számítógéphez való csatlakoztatásához! Az előző részekben található ábrák mutatják, hogy a különböző elemek hol találhatóak a HP iPAQ-en.

1. lépés: távolítsa el az akkumulátor hátlapját és helyezze be a SIM kártyát!

1. A HP iPAQ hátulján nyomja meg az akkumulátor hátlap reteszét!
2. Az ujjával húzza le a hátlapot és vegye le a készülékről!

MEGJEGYZÉS: Ha az akkumulátor a készülékben van, vegye ki a SIM kártya behelyezése előtt. SIM kártyát a mobil telefon szolgáltatótól kaphat. Elképzelhető, hogy a SIM kártya már benne van a készülékben.

3. A SIM kártya levágott részét illessze a SIM kártyahely levágott részéhez!
4. A SIM kártyát vízszintesen csúsztassa a SIM kártyehelyre úgy, hogy a fém érintkezők lefelé nézzenek! Ütközésig tolja be a kártyát.

2. lépés: helyezze be az akkumulátort és tegye vissza az akkumulátor hátlapját!

1. Illessze az akkumulátor érintkezőit a készülék érintkezőihez és helyezze be az akkumulátort!

MEGJEGYZÉS: Figyeljen oda, hogy az akkumulátor eltávolítását segítő fülecske kívül legyen!

2. Az akkumulátor hátlapját csúsztassa a helyére, míg egy kattató hangot nem hall!

3. lépés: töltsse fel az akkumulátort!

FIGYELEM: A HP iPAQ és a hálózati töltő károsodásának megelőzése érdekében a csatlakoztatás előtt győződjön meg róla, hogy a csatlakozók jól illeszkednek!

A HP iPAQ számára az akkumulátor biztosítja a működéséhez szükséges energiát. A HP iPAQ-hoz jár vagy egy USB-s szinkronizációs kábel, vagy egy USB-s dokkoló/töltő, amelyek segítségével feltöltheti a készüléket. Az akkumulátor teljes feltöltése kb. 4 óráig tart.

Ha USB-s szinkronizációs kábele van:

1. A hálózati töltőt csatlakoztassa az USB-s szinkronizációs kábelen található aljzathoz!
2. Dugja be a hálózati töltőt a konnektorba!
3. Csatlakoztassa az USB-s szinkronizációs kábelt a HP iPAQ töltő/kommunikációs csatlakozójához! A csatlakozó csak egyféleképpen illeszkedik, ezért ne erőltesse. Ha nem sikerül könnyedén csatlakoztatni, fordítsa meg a csatlakozót!

Ha USB-s dokkoló/töltő segítségével kíván tölteni:

1. A hálózati töltőt csatlakoztassa a dokkolóhoz!
2. Dugja be a hálózati töltőt a konnektorba!
3. Illessze össze a HP iPAQ töltő/kommunikációs csatlakozóját a dokkoló csatlakozójával, és helyezze a készüléket a dokkolóra úgy, hogy az eleje a dokkoló elejével egy irányba nézzen!

FONTOS: Ha új akkumulátort tesz a HP iPAQ-be, a készülék bekapcsolásához nyomja meg és tartsa legalább két másodpercig lenyomva a bekapcsoló (**Power**) gombot, vagy csatlakoztassa a hálózati töltőhöz!

4. lépés: helyezze be a *Getting Started* lemezt a számítógép meghajtójába!

A *Getting Started* lemez segítségével befejezheti a készülék beállítását és szinkronizációt végezhet a számítógéppel.

Helyezze a *Getting Started* lemezt a számítógép CD meghajtójába. A **HP Install Wizard** automatikusan megjelenik, és az alkalmazás elindul.

FONTOS: Van adminisztrátori jogosultsága a számítógépén? Ha nincs, problémákba ütközhet a *Getting Started* lemez tartalmának telepítése közben. A telepítéshez a rendszergazda segítségére lesz szüksége.

5. lépés: kövesse a számítógép képernyőjén látható utasításokat!

A **HP Install Wizard** a következőket telepíti fel:

- Microsoft Outlook 2002
- Microsoft ActiveSync
- Egyéb, opcionális programok

Microsoft ActiveSync

Ha a rendszer azt kéri, csatlakoztassa a HP iPAQ-et.

Ha USB-s szinkronizációs kábele van:

1. Csatlakoztassa a kábel USB csatlakozóját a számítógép USB portjához!
2. Csatlakoztassa az USB-s szinkronizációs kábelt a HP iPAQ alján található töltő/kömmunikációs csatlakozóhoz! A csatlakozó csak egyféleképpen illeszkedik, ezért ne erőltesse! Ha nem sikerül könnyedén a csatlakoztatás, fordítsa meg a csatlakozót!

Ha USB-s dokkoló/töltő segítségével kíván szinkronizálni:

1. Csatlakoztassa a dokkoló USB csatlakozóját a számítógép USB portjához!
2. Illessze össze a HP iPAQ töltő/kommunikációs csatlakozóját a dokkoló csatlakozójával, és helyezze a készüléket a dokkolóra úgy, hogy az eleje a dokkoló elejével egy irányba nézzen!

Amikor a rendszer azt kéri, jelölje ki a szinkronizálni kívánt elemeket! Végezze el a következők egyikét, vagy mindkettőt:

- Kapcsolja be a szinkronizálni kívánt elemekhez tartozó jelölőnégyzeteket! Ha valamelyik jelölőnégyzetet nem lehet bekapcsolni, elképzelhető, hogy először ki kell kapcsolnia a listában valahol máshol az azonos információhoz tartozó jelölőnégyzetet.
- Kapcsolja ki azokat a jelölőnégyzeteket, amelyekhez tartozó adatokat nem kívánja szinkronizálni!

A szinkronizációra vonatkozó paraméterek módosításához válassza ki a megfelelő információt és érintse meg a **Settings**-et!

FONTOS: A cége Microsoft Exchange szervert használ? Ha nem, a beállítás során kapcsolja ki a **Synchronize directly with a server running Microsoft Exchange Server** jelölőnégyzetet. Ehhez szükség van a szerver címére és a belépési adatokra.

Az ActiveSync telepítésének befejezése után a **HP Install Wizard** segítségével telepíthet további programokat, illetve itt tekinthet meg a termékkel és a beállításokkal kapcsolatos további információkat.

6. lépés: a HP iPAQ beállítása

A HP iPAQ első bekapcsolásakor kövesse a képernyőn látható utasításokat a készülék beállításához! A toll segítségével vihet be információt. Ha a képernyőt nézi, a toll a készülék jobb oldalán, hátul található. (A tollat a készülékről készült ábrákon is megkeresheti.)

A jelszó megváltoztatása

1. Érintse meg a **Start > Settings > Lock > Password** fület!
2. Adja meg az aktuális jelszót!
3. A Password (Jelszó) dobozban adja meg az új jelszót!
4. A **Hint** fülön adjon meg egy olyan emlékeztetőt, amely segítségével eszébe jut a jelszó, de másoknak nem segít a jelszó kitalálásában!
5. Ha végzett, érintse meg az **OK**-t!

A jelszavakkal kapcsolatban bővebb információt a *Getting Started CD Additional Product Information* (Bővebb termékinformáció) részében találhat.

A termékazonosító és a sorozatszám

Ha igénybe kívánja benni a terméktámogatást, először keresse meg a termékazonosítót (Model number) és a sorozatszámot (Serial number), különösen, ha garanciális ügyben telefonál.

Ezeket az adatokat a **Start > HP Help And Support > Serial and Model Number** menüpont alatt találhatja meg.

A termékazonosítót és a sorozatszámot az akkumulátor alatt is megtalálhatja. Ehhez:

1. Távolítsa el az akkumulátor hátlapját!
2. Vegye ki az akkumulátort!
3. Keresse meg az akkumulátor alatt a termékazonosítót és a sorozatszámot tartalmazó címkét!

A HP iPAQ újraindítása

Szükség lehet a HP iPAQ újraindítására, ha az nem válaszol. Lehetőség van normál és tiszta újraindítás végrehajtására.

Normál újraindítás végrehajtása

A normál újraindítás (soft reset) leállít minden futó programot, de nem törli a programokat és az adatokat.

MEGJEGYZÉS: Normál újraindítás előtt zárjon be minden programot!

A normál újraindítás végrehajtása:

1. Keresse meg a HP iPAQ alján a süllyesztett **Reset** gombot!
2. A tollal finoman nyomja meg a **Reset** gombot!

A HP iPAQ újraindul és megjelenik a **Today** képernyő.

Tiszta újraindítás végrehajtása

A tiszta újraindítás (clean reset) törli a felhasználói beállításokat, a felhasználó által telepített programokat, adatokat és a HP iPAQ gyári beállításait állítja vissza.

Tiszta újraindítás végrehajtása és a gyári beállítások visszaállítása:

1. Nyomja meg és tartsa nyomva a **Hívásfogadás** (Answer/Send), a bekapcsoló (**Power**) és a **Hívás befejezés** (End Call) gombokat!
2. Ezen gombok nyomvatartása közben a tollal finoman nyomja meg a HP iPAQ alján található **Reset** gombot, míg a készülék újra nem indul!

3. Amikor a HP iPAQ újraindul, engedje el a gombokat, majd a **Reset** gombot!

A HP iPAQ újraindul és bekapcsol.

A Today képernyő

A **Today** képernyőn a találkozók, aktív teendők, és az e-mail üzenetekkel kapcsolatos információk láthatóak. A **Today** képernyő tetején láthatóak a kapcsolatok visszajelzői, a hangerő ikon, valamint az óra.

Ha megérinti a **Today** képernyő egy adott részét, azzal elindíthatja az adott részhez kapcsolódó programot.

Mindig megnyithatja a **Today** képernyőt a **Start > Today** menüpont megérintésével.

A **Today** képernyő testreszabása:

1. Érintse meg a **Start > Settings > Today** elemet!
2. Az **Appearance** fülön válassza ki a kívánt témát, amit a **Today** képernyő háttérének be kíván állítani!
3. Az **Items** fülön válassza ki, mely elemeket kívánja a **Today** képernyőn látni!

ÖTLET: Megváltoztathatja a **Today** képernyőn megjelenő elemek sorrendjét, ha a **Move Up** (Felfelé mozgatás) vagy a **Move Down** (Lefelé mozgatás) gombokra kattint.

MEGJEGYZÉS: A **Today** képernyő alján található két programozható gomb: a **Contacts** (Névjegyzék) és a **Messaging** (Üzenetkezelő). A **Today** képernyőn a **Contacts** programozható gomb a **Notification** (Értesítések) gomb szerepét is ellátja. Bármiféle jelzés, mint például egy találkozó emlékeztetője, értesítésként jelenik meg a **Today** képernyőn.

HP Profiles

Az aktuális beállítások megváltoztatásához a **Today** képernyőn érintse meg a **HP Profiles** ikont () . A **Today** képernyőn a **HP Profiles:** link megérintésével is megnyithatja a gyorsmenüt az aktuális profil beállításainak megváltoztatásához.







A HP Profiles segítségével profilokba gyűjtheti a jelzések, a képernyő és a vezeték nélküli funkciók beállításait, hogy könnyen beállíthassa az aktuális helyzetnek megfelelőt. Beállíthat és elnevezhet profilokat, amelyeket a megfelelő helyen és időben aktiválhat. Például beállíthatja, hogy tárgyaláson halkán csöngjön vagy csak rezegjen a telefon, vagy hangosan csöngjön, ha az utcán van.

Az előre definiált profilokban különböző beállítások vannak. Négy ikon gomb van, amelyek segítségével a jelzések, a képernyő, az energiafogyasztás és a vezeték nélküli funkció beállításait határozhatja meg.

MEGJEGYZÉS: Ha nem tud használni egy csengőhangot, elképzelhető, hogy az digitális szerzői jogi védelem alatt áll (DRM, Digital Rights Management). A DRM segítségével biztonságosan terjeszthetőek képek, videók, zene, filmek, csengőhangok, anélkül, hogy azt illegálisan lemásolják. A DRM-ről bővebb információt a **Start > Help** megérintésével és a DRM-re történő rákereséssel találhat.

iPAQ Wireless

Érintse meg a **Today** képernyőn az iPAQ Wireless ikont () az **iPAQ Wireless** képernyő megnyitásához! Az **iPAQ Wireless** képernyőn lehetősége van minden vezeték nélküli funkció (telefon, Wi-Fi, Bluetooth) be- és kikapcsolására, valamint a beállításainak módosítására. Az egyes funkciókat úgy is be- és kikapcsolhatja, hogy megérinti a megfelelő ikont a **Today** képernyőn.





















Ikon	Jelentés
	A telefon be van kapcsolva.
	A telefon ki van kapcsolva.
	A Wi-Fi be van kapcsolva.
	A Wi-Fi ki van kapcsolva.
	A Bluetooth be van kapcsolva.
	A Bluetooth ki van kapcsolva.





Az **iPAQ Wireless** képernyőn található három gomb, amelyek segítségével az egyes vezeték nélküli funkciókat be- és kikapcsolhatja – egyenként, vagy mindet egyszerre. Az **All** fülön lehetősége van a vezeték nélküli funkciók együtt történő kezelésére. A **Phone** (telefon), **Wi-Fi** és **Bluetooth** fülek segítségével egyenként is

hozzáférhet a vezeték nélküli funkciókhoz. Bármely vezeték nélküli funkciónál megérintheti a **Menu > VPN Proxy Settings** elemet a hálózati kapcsolatok beállításához.

Állapotjelző ikonok

A következő állapotjelző ikonok jelenhetnek meg a menüsorban és a parancssorban. Ha bővebb információt szeretne kapni az adott elemhez kapcsolódóan, érintse meg az adott ikont a HP iPAQ képernyőjén!

Ikon	Jelentés
	Aktív kapcsolat vezeték nélküli hálózattal. ¹
	Inaktív kapcsolat a számítógéppel vagy a vezeték nélküli hálózattal.
	A Microsoft ActiveSync szinkronizációs tevékenységet végez.
	A hangszóró be van kapcsolva.
	A hangszóró ki van kapcsolva (vagy le van némítva).
	Az akkumulátor gyenge.
	Az akkumulátor nagyon gyenge.
	E-mail, SMS/MMS vagy hangüzenet érkezett.
	Üzenet érkezett.
	General Packet Radio Service (GPRS) kapcsolat rendelkezésre áll, ha van GPRS előfizetése.
	Aktív adatkapcsolat a GPRS hálózattal.
	Enhanced Data Rates for Global Evolution (EDGE) kapcsolat rendelkezésre áll, ha van EDGE előfizetése.
	Aktív kapcsolat az EDGE hálózattal.
	A telefon ki van kapcsolva.
	A telefon be van kapcsolva.
	Hálózatkeresés vagy a hálózat nem elérhető.
	A telefon kapcsolat nem elérhető vagy hálózati hiba.
	Telefon térerő erőssége.
	Nem fogadott hívás. Érintse meg az ikont a nem fogadott hívások megtekintéséhez.
	A hívásátirányítás aktív.

Ikon	Jelentés
	Érintse meg a telefonbeszélgetés némitásához. Érintse meg újra a beszélgetés folytatásához.
	A Message Center (Üzenetközpont) jelzése, hogy üzenet érkezett (például telefon, hangüzenet, e-mail/SMS/MMS stb.) Érintse meg az ikont az üzenetek megtekintéséhez.
	A készülék hangjelzés helyett rezgéssel jelez. Rezgő mód beállítása: érintse meg a menüsorban a Speaker (hangszóró) ikont, majd a felbukkanó menüben a Vibrate menüpontot!
	Hálózatjelző ikon – jelzi, hogy egy vagy több hálózat elérhető. Érintse meg az ikont egy elérhető hálózathoz való csatlakozáshoz!
	Kapcsolat ikon – jelzi, hogy kapcsolatban áll egy vezeték nélküli hálózattal.

Az akkumulátor töltése

A következő módokon töltheti fel a HP iPAQ akkumulátorát:

- Hálózati töltővel
- Az opcionális autós töltővel
- A dokkolóval és a hálózati töltővel
- A dokkolóval vagy USB-s kábellel

A hálózati töltőt a konnektorba kell bedugni. Autóban is feltöltheti a HP iPAQ akkumulátorát az opcionális autós töltővel, amely a jármű szivargyújtójáról vagy 12V-os áramforrásról működik.

Autós töltő vásárlásához látogassa meg a www.hp.com/ipaqaccessories/ipaq oldalt!

FIGYELEM: Csak a HP által ajánlott hálózati töltőt használja!

A HP iPAQ feltöltése a hálózati töltővel:

1. Csatlakoztassa a hálózati töltőt a hálózati töltő adapteréhez!
2. Dugja be a konnektorba a töltőt!
3. A hálózati töltő adapterét csatlakoztassa a HP iPAQ alján található csatlakozóhoz!

Az akkumulátor töltöttségének kézi ellenőrzése

Az akkumulátor töltöttségének ellenőrzése:

1. Érintse meg a **Start > Settings > System** fület!
2. Érintse meg a **Power** elemet!

Ha az akkumulátor töltöttsége alacsony, csatlakoztassa a hálózati töltőhöz! Ha tartalék normál, vagy nagy kapacitású akkumulátort szeretne vásárolni, látogassa meg a www.hp.com/accessories/ipaq oldalt!

Könnyebben is megtekintheti az akkumulátor töltöttségét, ha a TodayPanel Lite-on található akkumulátor ikont megérinti. Bővebb információt a *Getting Started* lemezen, az *Additional Product Information* leírásban találhat.

Ötletek az akkumulátor kímélésére

A HP iPAQ olyan egyéni, mint Ön. Módosíthatja a HP iPAQ beállításait, hogy megfeleljenek az Ön egyéni igényeinek és hogy az akkumulátor a lehető legtovább kitartson. Alább talál néhány javaslatot, amelyekkel megnövelheti az akkumulátor üzemidejét.

- Sounds & Notifications – Amikor a készülék értesítést küld valamilyen eseményről, az energiát fogyaszt. Érintse meg a **Start > Settings > Sounds & Notifications > Notifications** fület, és kapcsolja ki azokat az értesítőket, amelyekre nincs szüksége.
- Csökkentse a háttérvilágítást! Csak annyira világosra állítsa a képernyőt, hogy jól el tudja olvasni, ami rajta áll. A **Today** képernyőn a toll segítségével állítsa be a **Backlight Brightness Level** (Háttérvilágítás fényereje) csúszkát. Ez a villanykörte (**Light bulb**) ikon alatt található.
- Állítsa be a háttérvilágítás automatikus kikapcsolását! A **Today** képernyőn érintse meg a villanykörte (**Light bulb**) ikont és kapcsolja be az első jelölőnégyzetet! Adjon meg egy rövid késleltetést, ami után a háttérvilágítás kikapcsol!
- Állítsa be a készülék automatikus kikapcsolását! A **Today** képernyőn érintse meg a **Battery** (akkumulátor) ikont, majd az **Advanced** fület! Kapcsolja be

- az első jelölőnégyzetet, hogy a készülék automatikusan kikapcsoljon, ha nem használja! Állítsa be, hogy rövid idő után kikapcsoljon a készülék.
- Tartsa kikapcsolva a Bluetooth-t! Mindig kapcsolja ki a Bluetooth-t, ha nem használja! A **Today** képernyőn érintse meg a Bluetooth ikont a Bluetooth be- és kikapcsolásához.
 - Kapcsolja ki az infravörös kapcsolatot! Állítsa be az infravörös kapcsolatok kézi fogadását! A **Today** képernyőn érintse meg a **Start > Settings > Connections** fül > **Beam** ikont, és kapcsolja ki a **Receive all incoming beams** opciót!
 - GoodLink e-mail – Ha GoodLink e-mail-t használ, állítsa be, hogy csak a fontos e-mail-ekről és emlékeztetőkről küldjön értesítést a készülék! Érintse meg a piros **Good** ikont a **Today** képernyőn, vagy az **Options > GoodLink Preferences > Notifications** pontot! A **Choose notification to modify** alatti legördülő menüben tekintheti meg és módosíthatja az értesítések beállításait.

A HP további eszközöket biztosít az akkumulátor feltöltött állapotban tartására arra az esetre, ha hosszabb ideig házon kívül van. Ilyenek az autós töltő, a nagy kapacitású akkumulátor és az akkumulátor töltő.

Bővebb információt a *Getting Started* lemezen az *Additional Product Information* leírásban találhat.

Szinkronizáció a számítógéppel

A *Getting Started* lemezen található Microsoft ActiveSync segítségével a HP iPAQ és a számítógép kommunikálhatnak egymással.

A szinkronizációhoz a HP iPAQ csatlakoztatása **előtt** telepítse a Microsoft ActiveSync-et a számítógépre.

A Microsoft ActiveSync segítségével az alábbiakra nyílik lehetősége:

- Adatokat szinkronizálhat a HP iPAQ és legfeljebb két számítógép vagy egy szerver között, hogy mindenhol a legfrissebb információk álljanak rendelkezésére.
- Módosíthatja a szinkronizációra vonatkozó beállításokat.
- Fájlokat másolhat a készülék és a számítógép között.
- Programokat telepíthet a HP iPAQ-re.
- Biztonsági másolatot készíthet a készüléken található adatokról, és azt visszaállíthatja.

- Linkeket szinkronizálhat.
- E-mailt küldhet és fogadhat.
- Meghívót küldhet.

A HP iPAQ és a számítógép szinkronizálásával mindkét készüléken rendelkezésre állnak ugyanazok az információk (mint például a naptár, a névjegyzék és az e-mail üzenetek), így azok elérhetőek akkor is, ha a számítógépen dolgozik és akkor is, ha elmegy és magával viszi a HP iPAQ-et. Több módon is szinkronizálhatja a HP iPAQ-et a számítógéppel:

- Dokkolóval (nem minden modell tartozéka)
- Szinkronizációs kábellel (nem minden modell tartozéka)
- Wi-Fi-n keresztül
- Bluetooth-on keresztül (nem minden modell tartozéka)
- Infravörös kapcsolaton keresztül

A HP iPAQ és a számítógép szinkronizálása a dokkoló vagy a szinkronizációs kábel segítségével:

1. Ha még nem tette meg, telepítse az ActiveSync 4.1-t, vagy egy újabb verzióját a számítógépre!
2. Dugja be a hálózati töltőt a konnektorba és a másik végét csatlakoztassa a dokkolóhoz vagy a szinkronizációs kábelhez!
3. Hajtsa végre a következők egyikét:
 - Helyezze a HP iPAQ-et a dokkolóra!
 - Csatlakoztassa a szinkronizációs kábelt a HP iPAQ alján található csatlakozóhoz!



FIGYELEM: A HP iPAQ és a hálózati adapter károsodásának megelőzése érdekében ügyeljen arra, hogy az érintkezők jól illeszkedjenek!

4. Hajtsa végre a következők egyikét:
 - Csatlakoztassa az USB kábelt a számítógéphez!
 - Csatlakoztassa a szinkronizációs kábel másik végét a számítógéphez!

A szinkronizáció automatikusan elkezdődik.

5. Kattintson a **Synchronization Setup Wizard** képernyőn a **Next** gombra!
6. Hajtsa végre a következők egyikét:
 - Kapcsolja ki a megfelelő jelölőnégyzetet, ha nem kíván közvetlenül egy Exchange szerverrel szinkronizálni, majd kattintson a **Next** gombra!

- Kattintson a **Next** gombra, ha egy Microsoft Exchange szerverrel kíván közvetlenül szinkronizálni.

MEGJEGYZÉS: Ha be kell jelentkeznie egy szerverre, mint például a cég virtuális magánhálózatára (Virtual Private Network, VPN), elképzelhető, hogy az ActiveSync arról értesíti, hogy nem sikerült a szinkronizáció. Először be kell lépnie a szerverre, hogy az ActiveSync szinkronizálni tudjon.

7. Amikor megjelenik a **Synchronization Options** képernyő, jelölje be, mely elemeket kívánja szinkronizálni a HP iPAQ és a számítógép között, majd kattintson a **Next**-re!
8. Ha véget ért a szinkronizáció, kattintson a **Finish**-re!
A **Synchronization Setup Wizard** elkezdte a kiválasztott elemek szinkronizációját.

Ha az ActiveSync nem kezdi el automatikusan a szinkronizációt, indítsa el kézzel:

A számítógépen nyissa meg az ActiveSync-et (kattintson a **Start** menüben a **Programs > Microsoft ActiveSync > Sync** elemre)!

A szinkronizációval kapcsolatos problémák megoldása

Az alábbi jelek a szinkronizációval kapcsolatos problémákra utalnak:

- Nem hallható az ActiveSync harang hangja (vagy szürke a megjelenő ikon), és nincs aktivitás a számítógépen az ActiveSync ablakában.
- Megvan az ActiveSync harang hangja, a számítógépen az ActiveSync ikonja örvénylő zöld ikonra vált. Megjelenik a számítógépen a „retrieving settings” üzenet, de a kapcsolat létrehozást előtt az ActiveSync kapcsolat megszakad.
- Az ActiveSync kapcsolatot keres, de nem talál. (A számítógépen a zöld ikon tovább forog.)
- Létrejött a szinkronizáció a HP iPAQ és a számítógép között, de a kapcsolat megszakad. (A számítógépen a zöld ikon nem forog tovább és szürkére vált.)
- Megjelenik a tűzfal, vagy más hálózatvédelmi program ablaka, hogy az ActiveSync kommunikálni szeretne.

Alább található néhány tipp a probléma megoldására, ha a HP iPAQ és a számítógép szinkronizációja során problémákba ütközne. Próbálkozzon a következőkkel:

- Ellenőrizze, hogy a számítógépen támogatott operációs rendszeren futtatja-e az ActiveSync-et!
 - A támogatott operációs rendszerekről bővebb információt a <http://www.microsoft.com/windowsmobile/downloads/as-sysreq41.aspx> oldalon találhat.
 - Az ActiveSync legújabb verzióját a <http://www.microsoft.com/windowsmobile/downloads/pocketpc.msp> oldalon találhatja meg.
 - Ha Windows Mobile 2003 vagy 2002 alapú eszközt használ, a Microsoft ActiveSync 3.8 verzióját használja!
- Ha ActiveSync 4.0 vagy újabb verziót használ, és a számítógépen személyi tűzfalat futtat, adja hozzá az ActiveSync-et a tűzfal kivétel listájához.

(A tűzfal programok, mint például a Sygate Personal Firewall, McAfee Personal Firewall, vagy Zone Alarm Security Suite megakadályozhatják a szinkronizációt.) A tűzfal dokumentációjában nézheti meg, hogyan adhatja hozzá az ActiveSync 4.0-t, vagy annak későbbi verzióját a tűzfal kivétel listájához. A tűzfalakkal és az ActiveSync 4.0-val kapcsolatos további információkat a <http://www.microsoft.com/windowsmobile/help/activesync/default.aspx> oldalon találhat.
- Ha az ActiveSync telepítése közben véletlenül bekapcsolva hagyta a Microsoft Exchange Server jelölőnégyzetet, és nem kíván Exchange szerverhez csatlakozni, tegye a következőket:
 - Csatlakoztassa a HP iPAQ-et a számítógéphez! Hozzon létre ActiveSync kapcsolatot!
 - A számítógépen kattintson a **Start > Programs > Microsoft ActiveSync** menüpontra!
 - Kattintson a **Tools > Options > Sync Options** fülre!
 - Kapcsolja ki a Server csoportban a szinkronizálandó elemekhez tartozó jelölőnégyzeteket!
 - A Desktop csoportban kapcsolja be a szinkronizálni kívánt elemekhez tartozó jelölőnégyzeteket!
- Szüntesse meg a HP iPAQ és a számítógép közötti kapcsolatot, és várjon, míg az ActiveSync jelzi, hogy a kapcsolat megszűnt! Csatlakoztassa újra a

- HP iPAQ-et a számítógéphez! Várjon kb. két percet, hogy ellenőrizze, hogy a HP iPAQ kapcsolódik-e a számítógéphez!
- A számítógépen az ActiveSync-ben válassza a **File > Connection Settings** menüpontot! Ellenőrizze, hogy az USB ki van-e választva, mint lehetséges kapcsolódási mód.
 - Csatlakoztassa a HP iPAQ-et a számítógép másik USB portjához!
 - Ellenőrizze a dokkolót vagy az USB-s szinkronizációs kábelt!
 - Ha rendelkezésére áll, próbáljon ki egy másik dokkolót vagy szinkronizációs kábelt!
 - Próbáljon meg infravörös vagy Bluetooth kapcsolaton keresztül szinkronizálni! Bővebb információt a HP iPAQ nyomtatott vagy a CD-n található dokumentációjában találhat.
 - Indítsa újra a számítógépét és hajtson végre normál újraindítást a HP iPAQ-en! (A normál újraindítás nem törli az adatokat, a programokat és a beállításokat.) A tollal finoman nyomja meg a **Reset** gombot. A HP iPAQ újraindul és megjelenik a **Today** képernyő. Miután a számítógép és a HP iPAQ újraindult, csatlakoztassa újra a HP iPAQ-et!
 - Távolítsa el az ActiveSync-et a számítógépről és telepítse újra! Az ActiveSync eltávolításához kattintson a **Start > Control Panel > Add or Remove Programs > Microsoft ActiveSync** elemre, majd a **Remove** és a **Yes** gombra!
 - Ha mindezeket megpróbálta, és nem ért el eredményt, hajtson végre tiszta újraindítást a HP iPAQ-en! (Ezzel minden adatot, felhasználó által telepített programot és beállítást töröl, és a gyári beállításokat állítja vissza. Bővebb információt a készülékhez kapott nyomtatott vagy a CD-n található dokumentációban találhat.) Az újraindítás után az ActiveSync segítségével újratelepítheti a HP iPAQ-re a programokat. A szinkronizáció után a számítógépen, az ActiveSync-ben kattintson a **Tools > Add/Remove Programs...** pontra és válassza ki az újratelepíteni kívánt programokat!

A szinkronizációs problémákkal kapcsolatban bővebb információt az alábbi helyeken találhat:

- <http://www.microsoft.com/windowsmobile/help/activesync/default.mspix>
- <http://www.microsoft.com/windowsmobile/default.mspix>

Mobil szolgáltatás előfizetése

A HP iPAQ telefon funkciójának használatához elő kell fizetnie mobiltelefon szolgáltatásra. A következő szolgáltatásokat kell aktiválnia a mobilszolgáltatónak:

- Hívásátirányítás
- CSD (Circuit Switched Data, Áramkörkapcsolt adatátvitel)
- GPRS (General Packet Radio Service)
- Nemzetközi tárcsázás
- Nemzetközi roaming
- Internet hozzáférés
- Szöveges üzenet/MMS (Multimedia Messaging Service)
- Hangposta
- VPN (Virtual Private Network)

A szolgáltatásokkal kapcsolatban bővebb információt a mobilszolgáltatótól kaphat. Ha mobilszolgáltatótól vásárolta a HP iPAQ-et, elképzelhető, hogy a telefon szolgáltatást a vásárláskor aktiválták, vagy erre vonatkozó utasításokat találhat a csomagban.

A következők nem vonatkoznak Önre, ha előre fizetett (nem előfizetéses) SIM kártyát vásárolt, vagy a szolgáltató előre beállított PIN kódú SIM kártyát adott.

Fel kell hívnia a mobil szolgáltatót a szolgáltatás aktiválásához. A következő információkra lehet szüksége:

- SIM kártya sorszáma (a dobozon vagy a SIM kártya hátulján található)
- IMEI szám (a HP iPAQ-en, az akkumulátor alatt található)

A szolgáltató adja meg a telefonszámát és segítséget nyújt a szolgáltatás beállításához.



A telefon bekapcsolása

A telefon bekapcsolása:

1. A **Today** képernyőn érintse meg az **iPAQ Wireless**-t.
2. Érintse meg a **Phone** fület, majd a **Status: Off** elemet a telefon bekapcsolásához!
3. A telefon bekapcsolt állapotában nyomja meg a billentyűzetten a Hívásfogadás  gombot a tárcsázó megjelenítéséhez, hívás fogadásához vagy kezdeményezéséhez.

A kapcsolat és a térerő ellenőrzése

Ha behelyezett egy aktív SIM kártyát a készülékbe, a készülék csatlakozik a szolgáltató hálózatához.

Az  ikon jelzi, hogy csatlakozott a szolgáltató hálózatához. Ha a térerő maximális, azt az  ikon jelzi. A függőleges vonalak száma a térerő erősségét jelzi. Ha nincsenek vonalak, az azt jelzi, hogy nincs térerő.

Híváskezdeménnyezés

1. Nyomja meg a billentyűzeten a Hívás  gombot!
2. Adja meg a felhívni kívánt személy telefonszámát!
3. Érintse meg a képernyőn a Beszélgetés (**Talk**) gombot!

Hívásfogadás

Hívás fogadásához nyomja meg a Hívás  gombot vagy érintse meg a képernyőn a Hívás (**Answer**) gombot.

Ha hívják, fogadhatja vagy elutasíthatja a hívást. Ekkor a telefon nem csöng tovább, a hívót pedig átirányíthatja a hangpostához (ez a mobilszolgáltatótól függ). A hívás elutasításához érintse meg az **Ignore** gombot a képernyőn vagy nyomja meg a Hívásbontás (**End**) gombot.

Hívásvárakoztatás

A hívásvárakoztatás segítségével értesítést kaphat a bejövő hívásokról, miközben egy másik hívást bonyolít. A hívásvárakoztatás bekapcsolása:



1. A telefon billentyűzetén érintse meg a **Menu > Options > Services** fület!
2. Érintse meg a **Call Waiting > Get Settings** gombot!
3. Kapcsolja be a **Notify me** opciót!
4. Érintse meg az **OK** gombot!

Telefonbeszélgetés közben a következő módon használhatja a hívásvárakoztatást hívásfogadásra:

1. Érintse meg a Hívásfogadás (**Answer**) gombot! Ezzel az aktuális hívás várakoztatott állapotba kerül, a várakoztatott hívás pedig a képernyőre kerül.
2. Érintse meg az Hívásfogadás (**Answer**) gombot a hívás fogadásához vagy az Elutasít (**Ignore**) gombot a képernyőn látható billentyűzeten a hívás elutasításához.

Segélyhívás

Segélyhívást a következő módon kezdeményezhet:

1. Nyomja meg a Hívásfogadás (**Answer/Send**) gombot  a billentyűzeten!
2. Adja meg a segélyhívó telefonszámot!
3. Nyomja meg a Hívásfogadás (**Answer/Send**) gombot  a hívás megkezdéséhez!

MEGJEGYZÉS: Segélyhívást minden körülmények között kezdeményezhet, akkor is, ha a SIM kártya PIN kóddal van védve vagy zárolta a HP iPAQ-et.

Híváskezdeményezés a névjegyzékből

1. A **Today** képernyőn érintse meg a **Contacts** programgombot vagy a **Start > Programs > Contacts** menüpontot!
2. Érintse meg és tartsa a tollat a hívandó fél telefonszámán!
3. Érintse meg a **Call Work** (Munkahelyi telefonszám hívása), **Call Home** (Otthoni telefonszám hívása), **Call Mobile** (Mobil telefonszám hívása) opciók egyikét!

Ha megnyitott névjegyből kíván hívást kezdeményezni, érintse meg a telefonszámot! A hívás befejezése után érintse meg a telefon billentyűzetén az **End** gombot, vagy nyomja meg a Hívásbefejezés (**End Call**) gombot!

Gyorshívás

1. A telefon billentyűzetén érintse meg a **Speed Dial** (Gyorstárcsázás) elemet!
2. Válassza ki a felhívni kívánt telefonszámot tartalmazó gyorshívó memóriát!

Úgy is használhat gyorsívást, hogy a megfelelő gyorsívó gombot megnyomja és nyomva tartja a telefon billentyűzetén.

Ha egyszámjegyű gyorstárca helyhez rendelt számot kíván felhívni a telefon billentyűzetéről, érintse meg és tartsa a tollat a megfelelő gombon!

Ha kétszámjegyű gyorstárca helyhez rendelt számot kíván felhívni a telefon billentyűzetéről, érintse meg az első jegyet, majd érintse meg és tartsa a tollat a második jegyen!

Hívásnapló

A hívásnapló megtekintéséhez érintse meg a **Start > Phone > Menu > Call History** menüpontot!

Bizonyos típusú hívások megtekintéséhez a képernyőn a telefon billentyűzetén érintse meg a **Call History > Menu > Filter** pontot!

Az utolsó szám újratárcsázása

A legutóbb hívott telefonszám újbóli felhívásához nyomja meg kétszer a Hívás (Answer/Send) gombot  !

Az e-mail hozzáférés módjai

A Messaging (Üzenetközpont) használatával különböző módokon küldhet és fogadhat e-mailt:

- **Szinkronizálja az Outlook e-mailt a számítógéppel.** Érintse meg a **Start > Messaging** menüpontot az Outlook e-mail címének használatához!
- **Microsoft Exchange 2003.** Az Exchange segítségével vezeték nélkül szinkronizálhatja az Inbox, Calendar (Naptár) és Contacts (Névjegyzék) tartalmát, így távolról is hozzáférhet a találkozókhoz és egyéb adatokhoz. Bővebb információt az Exchange-ről a rendszergazdájától vagy a mobil szolgáltatójától kaphat.
- **GoodLink.** A GoodLink az új e-mail-eket, névjegyeket, naptár bejegyzéseket és teendőket automatikusan átküldi a HP iPAQ-ra, amint azok megérkeznek az Exchange-hez. A GoodLink-kel kapcsolatos bővebb információt a rendszergazdájától vagy a mobil szolgáltatójától kaphat.

- **Messaging & Security Feature Pack (MSFP) with Microsoft Exchange 2003 Service Pack 2.** Azzal, hogy automatikusan elküldik a HP iPAQ-ra az e-mail üzeneteket, naptár bejegyzéseketm névjegyeket, feladatokat, a HP iPAQ mindig a friss információkat tartalmazza. Az Exchange Server 2003-mal a mobil üzleti levelezés felhasználásáról (Connect to Mobile Business E-mail using Exchange Server 2003) a rendszergazdájától vagy a mobil szolgáltatójától kaphat bővebb információt.
- **Internet e-mail üzenetek.** Használhatja az internet szolgáltatójától (ISP, Internet Service Provider) vagy a munkáltatójától kapott e-mail címet.
- **Pocket MSN.** Érintse meg a **Start > Programs > Pocket MSN** menüpontot a Hotmail-es e-mail címe vagy az MSN Messenger használatához.

MEGJEGYZÉS: Bizonyos üzenetkezelő alkalmazások eltérőek lehetnek, és csak bizonyos HP iPAQ modelleken érhetőek el.

Szinkronizáció GSM/GRPS/EDGE kapcsolaton keresztül

A HP iPAQ vezeték nélküli kapcsolódási módok széles körét bocsátja rendelkezésre, hogy mind az irodájában, mind azon kívül elérhesse a hálózatot. A GSM/GPRS/EDGE és a Bluetooth segítségével nagy lefedettségű, gyors internet hozzáféréssel rendelkezik.

A vezeték nélküli GSM/GRPS/EDGE kapcsolat segítségével telefonálhat, vagy küldhet és fogadhat e-mailt, szöveges üzenetet, multimédia üzenetet (MMS).

A mobil szolgáltatónál érvényes GSM/GPRS/EDGE előfizetése kell legyen, valamint rendelkeznie kell egy aktivált SIM kártyával. Ahhoz, hogy ezeket a szolgáltatásokat használni tudja, a szolgáltatójának aktiválnia kell az Ön előfizetésére a GPRS adatátvitelt és rendelkeznie kell EDGE hálózattal. Ha az EDGE nincs engedélyezve, a HP iPAQ a GPRS-t használja.

A HP iPAQ képes automatikusan sávot váltani, így külföldön is tudja használni, ha van GSM hálózat. Ez a funkció automatikus, így nem szükséges külön beállítania. Azonban olyan előfizetésre van szüksége, amely elérhetővé teszi a nemzetközi roaming-ot. A mobil szolgáltatójától tudhatja meg, hogy az előfizetése támogatja-e a nemzetközi roaming-ot.

A GSM/GPRS/EDGE technológiákról, és a hálózat kézi beállításáról bővebb információt a *Getting Started* CD-n az *Additional Product Information* leírásban találhat.

E-mail hozzáférés beállítása Exchange szerveren

Exchange szerverrel vezeték nélküli hálózati kapcsolaton, vagy PC-n keresztül szinkronizálhat.

E-mail hozzáférés beállítása Exchange szerveren:

1. Érintse meg a **Start > Programs > ActiveSync** menüpontot!

MEGJEGYZÉS: Ha sok üzenet megjelenik egy képernyőn, kattintson a következőre: **If your company supports synchronizing directly with its Exchange Server you can set up your device to synchronize with it.** Ekkor a program végigvezeti az Exchange szerverrel való szinkronizáció beállításán. Ha nem, folytassa a lenti lépésekkel.

2. Érintse meg a **Menu > Configure Server** menüpontot! Ha még nem állított be linket a szinkronizációs szerverre, a következő üzenet jelenik meg: **Add Server Source.**
3. A **Server address** dobozban adja meg az Exchange 2003-at futtató szerver nevét!
4. Ha szükséges, kapcsolja be a **This server requires an encrypted (SSL) connection** jelölőnégyzetet! A legtöbb cégnél erre szükség van, és ha nem kapcsolja be a jelölőnégyzetet, nem fog tudni szinkronizálni az Exchange szerverrel.
5. Érintse meg a **Next** gombot!
6. Adja meg a nevét, a jelszavát és a domain-t, majd érintse meg a **Next**-et!
7. Kapcsolja be a **Save password** jelölőnégyzetet, ha engedélyezni kívánja az automatikus szinkronizációt.
8. Ha a szinkronizációs konfliktusok feloldására vonatkozó szabályokat módosítani kívánja, érintse meg az **Advanced** elemet!
9. Kapcsolja be az Exchange szerverrel szinkronizálni kívánt adatokhoz tartozó jelölőnégyzeteket!
10. A szinkronizáció beállításainak módosításához válassza ki a kívánt információt és érintse meg a **Settings** elemet!
11. Érintse meg a **Finish**-t!

Beállíthatja úgy a HP iPAQ-et, hogy az Exchange szerverrel vezeték nélküli kapcsolaton, dokkolón, infravörös kapcsolaton, vagy a számítógéppel létesített Bluetooth kapcsolaton keresztül szinkronizáljon. A következő adatokra lesz

szüksége a vezeték nélküli szinkronizációhoz: a szerver neve, a felhasználói neve, a jelszava és a domain neve.

MEGJEGYZÉS: Az Exchange szerverrel történő közvetlen szinkronizáció csak a Windows Mobile-t futtató Pocket PC 2002-es és újabb változatokkal működik. Kattintson a **Tools > Options** menüpontra az Exchange szerverrel szinkronizálandó információ típusok megtekintéséhez.

POP3, HTTP, IMAP4 e-mail hozzáférés beállítása

E-mail küldéséhez és fogadásához be kell szereznie egy e-mail hozzáférést az internet szolgáltatójától (ISP), vagy rendelkezésére kell álljon egy olyan hozzáférés, amelyet virtuális magánhálózaton (VPN, virtual private network) ér el (tipikusan munkahelyi hozzáférés).

Győződjön meg róla, hogy helyesen vannak a kapcsolatok beállítva.

E-mail hozzáférés beállítása a HP iPAQ-en:

1. Érintse meg a **Start > Messaging** menüpontot!
2. Érintse meg a **Menu > Tools > New Account** menüpontot!
3. Adja meg az e-mail címét, majd érintse meg a **Next** gombot! Az automatikus konfiguráló megpróbálja letölteni az e-mail szerver beállításait, hogy ne kelljen kézzel megadnia.
4. Ha az automatikus konfiguráló végzett, érintse meg a **Next**-et!
5. Adja meg a nevét (amely megjelenik e-mail küldésénél) és a jelszavát!

Ha az automatikus konfiguráció sikeres, a felhasználó név automatikusan kitöltésre kerül és elég a **Next**-et, majd a **Finish**-t megérintenie a hozzáférés beállításához, vagy az **Options**-t a további beállítások megtekintéséhez. Például:

- Megadhatja, mennyi időnként töltőtjenek le az új üzenetek.
- Letöltheti a csatolt állományokat.
- Korlátozhatja a letöltendő üzenetek mennyiségét.

Ha az automatikus konfiguráció meghiúsult, érintse meg a **Start > Help** menüpontot és keressen rá az email-re.

MEGJEGYZÉS: Több e-mail hozzáférést is beállíthat az Outlook e-mail hozzáférés mellett. Ha kapcsolódva van, nem tud új hozzáférést létrehozni. Érintse meg a **Menu > Stop Send/Receive** menüpontot a szétkapcsoláshoz.

Üzenetek és csatolt állományok letöltése

Ha e-mailt kíván küldeni vagy fogadni az Outlook-ból, kezdjen szinkronizációt az ActiveSync-en keresztül.

Ha van Outlook e-mail címe:

1. Érintse meg a **Start > Programs > ActiveSync** menüpontot!
2. Érintse meg a **Menu > Options** menüpontot!
3. Érintse meg az **E-mail > Settings** pontot, majd válassza az **Include File Attachments** elemet!

Ha e-mailt kíván küldeni vagy fogadni az internet szolgáltatójától kapott e-mail címéről vagy egy VPN kapcsolaton keresztül, egy távoli e-mail szerverről kell letöltenie az üzeneteket.

Az e-mail üzenettel küldött csatolt állomány az üzenet tárgya alatt jelenik meg. A csatolt állományt annak megérintésével nyithatja meg, ha az teljesen letöltődött, vagy ugyanígy jelölheti meg, hogy a legközelebbi kapcsolódáskor töltsön le. Azt is beállíthatja, hogy a csatolt állományok automatikusan letöltsenek, ha Outlook vagy IMAP4 e-mail hozzáférése van.

Ha IMAP4 e-mail hozzáférése van az internet szolgáltatójánál vagy VPN-en keresztül:

1. Érintse meg a **Start > Messaging** menüpontot!
2. Érintse meg a **Menu > Tools > Options** menüpontot!
3. Érintse meg az IMAP4 hozzáférés nevét!
4. Érintse meg a **Next**-et, míg el nem éri a **Server information**-t, majd érintse meg az **Options**-t!
5. Érintse meg kétszer a **Next**-et, majd kapcsolja be a **Get full copy of messages** és a **When getting full copy, get attachments** lehetőségeket.
6. Ha nem a készüléken, hanem memóriakártyán kívánja tárolni a csatolt állományokat, érintse meg a **Menu > Tools > Options > Storage** fület, és kapcsolja be a **Store attachments on a storage card** opciót.

MEGJEGYZÉS: A beágyazott képek és objektumok nem fogadhatóak csatolt állományként. IMAP4 használata esetén a beágyazott üzenet fogadható csatolt állományként. Azonban, ha a TNEF be van kapcsolva, hogy tudjon meghívókat fogadni, ez nem működik.

Az e-mail letöltésére vonatkozó beállítások módosítása

A következő letöltési beállításokat módosíthatja a POP3, HTTP és IMAP4 e-mail hozzáférésekre vonatkozóan.

A következők közül választhat:

- Az üzenetek automatikusan töltődjenek-e le.
 - Mennyi e-mail töltődjön le.
 - Töltődjenek-e le a csatolt állományok (csak IMAP4 esetén).
1. Az üzenetlistában érintse meg a **Menu > Tools > Options** menüpontot!
 2. Válassza ki az e-mail hozzáférést!
 3. Érintse meg a **Next**-et, míg el nem éri a **Server information**-t!
 4. Érintse meg az **Options**-t!
 5. Végezze el a változtatásokat a következő három képernyőn, majd érintse meg a **Finish**-t!

MEGJEGYZÉS: Üzenetek automatikus küldéséhez és fogadásához érintse meg a **Connect and check for messages**-t és adja meg az időintervallumot! Az automatikus kapcsolódás következtében elképzelhető, hogy a kapcsolódás miatt magasabb lesz a számla.

A memóriával való takarékoskodás érdekében korlátozza a letöltődő üzenetek számát úgy, hogy kisebb értékre állítja, hogy maximum hány napos üzeneteket töltsön le.

Exchange Server

Az Outlook e-mail címére vonatkozó beállítások megváltoztatása:

1. Érintse meg a **Start > ActiveSync** menüpontot!
2. A HP iPAQ-en az ActiveSync-ben érintse meg a **Menu > Options** pontot!

3. Hajtsa végre a következők egyikét, vagy mindkettőt:
 - Kapcsolja be a szinkronizálni kívánt elemekhez tartozó jelölőnégyzeteket! Ha nem tud bekapcsolni egy jelölőnégyzetet, az lehet, hogy azért van, mert a listában valahol máshol előbb ki kell kapcsolnia az ugyanolyan típusú információhoz tartozó jelölőnégyzetet.
 - Kapcsolja ki azon elemekhez tartozó jelölőnégyzetet, amelyeket a továbbiakban nem kíván szinkronizálni!
4. Ha egy számítógéppel a továbbiakban nem kíván szinkronizálni, az **Options** dobozban a gép nevének kiválasztásával és a **Delete** megérintésével törölheti azt a listából.
5. A rendelkezésre álló szinkronizációs beállítások módosításához válassza ki a kívánt információ típust és érintse meg a **Settings**-et!

Outlook e-mail üzenet írása és küldése

Üzenet írása és küldése:

1. A **Today** képernyőn érintse meg a **Start > Messaging** menüpontot! Megjelenik az Outlook.
2. Érintse meg a **New**-t. Megjelenik egy szövegdoboz.
3. Adja meg egy vagy több címzett e-mail címét vagy telefonszámát pontosvesszővel elválasztva. Ha a névjegyzékből kíván e-mail címet vagy telefonszámot választani, érintse meg a **To**-t!
4. Írja be az üzenetet! Tárolt üzenet gyors hozzáadásához érintse meg a **Menu > My Text** pontot és a kívánt üzenetet!
5. Helyesírásellenőrzéshez érintse meg a **Menu > Spell Check** menüpontot!
6. Érintse meg a **Send**-et! Ha nincs kapcsolat a hálózattal, az üzenet az Outbox mappába kerül és a következő kapcsolódáskor lesz elküldve.

MEGJEGYZÉS: A többi Outlook mappa megtekintéséhez (mint például Drafts (Vázlatok), Outbox (Kimenő üzenetek), Sent Items (Elküldött üzenetek) érintse meg az **Inbox** legördülő nyilat!

Outlook e-mail üzenet megválaszolása és továbbküldése

Üzenet megválaszolása és továbbküldése:

1. Érintse meg az üzenetet, hogy megnyissa, majd érintse meg a **Menu > Reply** (Válasz), **Reply All** (Válasz mindenkinek), **Forward** (Továbbküldés) lehetőségek egyikét!
2. Írja be a választ! Általános szövegek gyors hozzáadásához érintse meg a **Menu > My Text** pontot és válassza ki a kívánt üzenetet!
3. Helyesírásellenőrzéshez érintse meg a **Menu > Spell Check** pontot!
4. Érintse meg a **Send**-et!

MEGJEGYZÉS: Ha az elküldött üzenetbe bele kívánja másolni az eredeti szöveget, érintse meg a **Menu > Tools > Options...** pontot, majd a **Message** fület! Kapcsolja be a **When replying to e-mail, include body** opciót!

Az üzenetek rendezése

Az üzenetek rendezése:

1. Az üzenetlistában válassza ki, mi szerint kíván rendezni (alapértelmezés szerint **Received**)!
2. Válassza ki ismét ezt az opciót a rendezési irány megváltoztatásához (növekvő vagy csökkenő).

Wi-Fi

A vezeték nélküli hozzáférésnek köszönhetően a HP iPAQ-et vezeték nélkül is csatlakoztathatja az Internethez. A vezetékek helyett hozzáférési pontok közvetítik az adatokat a készülékhez. A HP iPAQ tud csatlakozni 802.11b WLAN hálózathoz, vagy közvetlenül másik WLAN-képes eszközhöz.¹ A Wi-Fi segítségével az alábbiakra nyílik lehetősége:

- Hozzáférhet az Internethez.
- Küldhet és fogadhat e-mailt.
- Hozzáférhet a vállalati hálózathoz.
- Használhat virtuális magánhálózatot (VPN) biztonságos kapcsolat létrehozásához.
- Hotspotok (nyilvános hozzáférési pontok) segítségével is használhatja az Internetet.

A Wi-Fi be- és kikapcsolása

A Wi-Fi be- és kikapcsolása:

1. Érintse meg a **Today** képernyőn az **iPAQ Wireless**  ikont!
2. Érintse meg a **Wi-Fi** fület az **iPAQ Wireless** képernyőn!

Ha a Wi-Fi be van kapcsolva:

- Az **iPAQ Wireless** képernyőn a **Wi-Fi** ikon szürkéről sárgára, majd zöldre vált.¹
- A bal felső sarokban található Wi-Fi LED kéken villog, ha a Wi-Fi vagy a Bluetooth be van kapcsolva.

MEGJEGYZÉS: Az, hogy a LED kék jelzi, hogy a Wi-Fi be van kapcsolva, nem feltétlenül jelenti, hogy van kapcsolat másik készülékkel vagy egy hozzáférési ponttal.

Ha nem használja a Wi-Fi-t, kapcsolja ki a **Wi-Fi** ikon újbóli megérintésével!

Ha a Wi-Fi ki van kapcsolva, a **Wi-Fi** ikon zöldről szürkére vált.

Wi-Fi hálózatok keresése

A már beállított hálózatok preferált hálózatok. Beállíthatja, hogy csak preferált hálózatokhoz kíván-e csatlakozni, vagy a HP iPAQ keresse meg a nem preferált hálózatokat is és próbáljon meg csatlakozni hozzájuk.

1. A **Today** képernyőn érintse meg az **iPAQ Wireless** ikont!
2. Érintse meg a **Wi-Fi** ikont a Wi-Fi bekapcsolásához!
3. Érintse meg a **Wi-Fi** fület, majd a **View Wi-Fi Networks** linket!
4. A **Networks to access** dobozban válassza ki, milyen hálózatokhoz kíván csatlakozni (**All Available** (Minden elérhető), **Only access points** (Csak hozzáférési pontokhoz), **Only computer-to-computer** (Csak számítógéphez)).
5. Érintse meg azt a vezeték nélküli hálózatot, amelyhez csatlakozni kíván!

A hálózati beállítások módosítása

Egy vezeték nélküli hálózatot felvehet, amikor a hálózatot detektálja, vagy kézzel is megadhatja a hálózat adatait. A rendszergazdától vagy a hozzáférési pont üzemeltetőjétől tudhatja meg, hogy van-e szükség azonosításra.

1. Érintse meg a **Start > Settings > Connections** fül > **iPAQ Wireless** ikont!
2. Érintse meg a **Wi-Fi** fület!
3. Érintse meg a **Wi-Fi** ikont a Wi-Fi bekapcsolásához!
4. Az elérhető hálózatok közötti választáshoz érintse meg a **View Wi-Fi Networks** linket!
5. A **Configure Wireless Networks**-nél válassza ki a beállítani kívánt hálózatot!
6. Azonosítás használatához érintse meg a **Network Key** fület, és az **Authentication** listából válassza ki az azonosítás módját!
7. Titkosítás használatához válassza ki a titkosítás módját a **Data encryption** listából!
8. Hálózati kulcs automatikus használatához érintse meg a **The key is automatically provided** opciót, egyébként írja be a kulcsot.

Bluetooth

A HP iPAQ-en rendelkezésre áll egy Bluetooth csatoló. A Bluetooth rövid hatótávolságú vezeték nélküli kommunikációs technológia. A Bluetooth-képes eszközök kb. 10 méter távolságról képesek adatokat cserélni fizikai kapcsolat nélkül.¹

MEGJEGYZÉS: A Bluetooth nem minden modellen érhető el.

A Bluetooth segítségével az alábbiakra nyílik lehetősége:

- Adatokat, fájlokat, találkozókát, teendőket, névjegyeket cserélhet Bluetooth-képes eszközök között.
- Nyomtathat Bluetooth-os nyomtatóra.
- Bluetooth szolgáltatásokat használhat. Ha Bluetooth kapcsolatot hoz létre egy arra alkalmas számítógéppel, megkeresheti és használhatja annak a szolgáltatásait.

ÖTLET: A HP iPAQ-en további Bluetooth funkciók is rendelkezésre állhatnak. Bővebb információt a *Getting Started* lemezen az *Additional Product Information* leírásban találhat.

A Bluetooth be- és kikapcsolása

A Bluetooth bekapcsolása:

1. A **Today** képernyőn érintse meg az **iPAQ Wireless** ikont! (A **Bluetooth** ikont is megérintheti a **Today** képernyőn.)
2. Az **iPAQ Wireless** képernyőn érintse meg a **Bluetooth** ikont!

A Bluetooth bekapcsolt állapotában a készülék elején a **Bluetooth** LED kéken villog.¹

A Bluetooth kikapcsolásához ismét érintse meg a **Bluetooth** ikont! A Bluetooth kikapcsolt állapotában a Bluetooth LED kikapcsol és nem lehetséges Bluetooth kapcsolatokat létrehozni.

ÖTLET: Az akkumulátor kímélése érdekében kapcsolja ki a Bluetooth-t, ha nem használja.

Kapcsolódás Bluetooth fülhallgatóhoz

Használhat Bluetooth fülhallgatót (vagy más, „kéz nélküli” eszközt) a HP iPAQ-kel, ha kapcsolatot hoz létre köztük.

1. Kapcsolja be mindkét készüléket, tegye őket felfedezhető állapotba, és közel egymáshoz.
2. Érintse meg a **Start > Settings > Connections** fület!
3. Érintse meg a **Bluetooth > Bluetooth Manager > New** elemet!
4. Érintse meg a **Hands-free/Headset setup** pontot, majd a **Next**-et!
5. Miután a HP iPAQ megkeresi a fülhallgatókat, válassza ki a megfelelőt a listából és érintse meg a **Next**-et!

Bővebb információt a *Getting Started* CD-n az *Additional Product Information* leírásban találhat.

A Calendar (Naptár) használata

A Calendar segítségével időpontokat rögzíthet találkozókhoz, megbeszélésekhez, és egyéb eseményekhez.

A találkozót megjelenítheti a **Today** képernyőn. Ha a számítógépen Outlook-ot használ, szinkronizálhatja a találkozót a HP iPAQ és a számítógép között. A Calendar-ban lehetősége van beállítani egy emlékeztetőt a találkozókhoz – ekkor egy LED villog és a készülék hangot ad.

A találkozót különböző nézetekben tekintheti meg (napi (Day), heti (Week), havi (Month) és lista (Agenda)). Bármely nézetben bővebb információt kaphat egy találkozóról, ha megérinti. A Calendar nézetét is megváltoztathatja.

A naptár könnyű megnyitásához érintse meg a **Calendar** gombot a képernyő bal alsó részén. A **Start > Calendar** megérintésével is elindíthatja a naptárat.

Bővebb információt a *Getting Started* lemezen az *Additional Product Information* leírásban találhat.

A mai lista megtekintése

1. Érintse meg a **Start > Calendar** menüpontot!
2. Érintse meg a **Menu > View > Agenda** pontot!

ÖTLET: A mai lista gyors megtekintéséhez a **Today** képernyőn érintse meg az egyik következő találkozót!

Találkozók megtekintése

Találkozó megtekintése a naptárban:

1. Érintse meg a **Start > Calendar** pontot!
2. Érintse meg a megtekinteni kívánt találkozót!

A heti találkozók megtekintése:

1. Érintse meg a **Start > Calendar-t!**

2. Érintse meg a **Menu > View > Week** pontot!

MEGJEGYZÉS: A havi és az évi találkozókat is megtekintheti a megfelelő pont megérintésével.

Találkozó létrehozása

1. Érintse meg a **Start > Calendar** pontot!
2. Érintse meg a **Menu > New Appointment** pontot!
3. Adja meg a találkozó adatait, mint a nevét és a kezdet, illetve a befejezés idejét! Mindennapi esemény beállításához az **All Day** dobozban érintse meg a **Yes**-t!
4. Ha végzett, érintse meg az **OK**-t a naptárhoz való visszatéréshez!

MEGJEGYZÉS: A mindennapi események nem foglalnak le egy blokkot a naptárban, hanem a naptár tetején jelennek meg szalagként.

Találkozó törléséhez érintse meg a találkozót, majd a **Menu > Delete** menüpontot! Ha napi nézetben automatikusan akarja kitölteni az időt, érintse meg az új találkozóznak megfelelő időrést, majd a **Menu > New Appointment** menüpontot! Ha nem látja a találkozót, ellenőrizze, hogy a létrehozott találkozó a kiválasztott kategóriában van-e.

Bővebb információt a *Getting Started* lemezen, az *Additional Product Information* leírásban találhat.

Meghívó küldése

A Calendar (Naptár) segítségével az Outlook-ot és Outlook Mobile-t használó ismerőseivel e-mailben beszélhet meg találkozót.

Meghívó küldése:

1. Érintse meg a **Start > Calendar** pontot!
2. Hozzon létre új találkozót vagy nyisson meg egy létezőt és érintse meg az **Edit** pontot!
3. Érintse meg az **Attendees**-t (Résztevők)!
4. Érintse meg a meghívni kívánt fél nevét!

5. Ha további ismerősöket kíván meghívni, érintse meg az **Add**-ot, majd az illető nevét!
6. Érintse meg az **OK**-t!

A meghívó a legközelebbi szinkronizáció során lesz elküldve a meghívottaknak.

Ha a meghívottak elfogadják a meghívót, a találkozó automatikusan bekerül a naptárunkba. Amikor Ön megkapja a válaszukat, az Ön naptára is frissül.

A Contacts (Névjegyzék) használata

A Contacts segítségével az alábbiakra nyílik lehetősége:

- Tárolhat telefonszámokat, e-mail címeket, lakcímeket, illetve egyéb, a névjegyhez kapcsolódó információkat, mint például születésnapot és évfordulót.
- Hozzárendelhet egy képet vagy egy csengőhangot az adott névjegyhez.
- Gyorsan kommunikálhat emberekkel.

A Contacts könnyű megnyitásához érintse meg a bal alsó sarokban a **Contacts** gombot, vagy érintse meg a **Start > Programs > Contacts** menüpontot!

Ha megérint egy névjegyet, megtekintheti a hozzá tartozó információkat.

Ha Outlook-ot használ a számítógépen, szinkronizálhatja a névjegyeket a HP iPAQ és a számítógép között.

Bővebb információt a *Getting Started* lemezen az *Additional Product Information* leírásban találhat.

Névjegy készítése

1. Érintse meg a **Start > Programs > Contacts** pontot!
2. Érintse meg a **New**-t és töltsse ki a névjegy adatait!
3. Ha végzett, érintse meg az **OK**-t!

MEGJEGYZÉS: Ha a névjegyzék listája egy adott kategória szerint szűrve van a létrehozáskor, az adott kategória automatikusan hozzárendelődik az új névjegyhez.

Létrehozás közben érintse meg a **Name** nyilat becenév, cím és egyébek hozzárendeléséhez.

Ha a legtöbb létrehozott névjegyben a telefonszám ugyanazzal a körzetszámmal rendelkezik, a Contacts alkalmazásban érintse meg a **Menu > Options** pontot és adja meg a körzetszámot az **Area code** dobozban!

Ha olyasvalaki hívja vagy küld Önnek üzenetet, akinek a telefonszáma nincs a névjegyzékben, létrehozhat egy új névjegyét a hívásnaplóból (**Call History**).

A névjegyek létrehozásával kapcsolatban bővebb információt a **Start > Help** megérintésével kaphat.

Névjegy keresése

Névjegy megkeresése hosszú listában:

1. Érintse meg a **Start > Programs > Contacts** pontot!
2. Ha nem név (**Name**) nézetben van, érintse meg a **Menu > View By > Name** pontot!
3. Tegye a következők egyikét:
 - Kezdje el begépelni a szövegdobozba a név vagy telefonszám elejét, míg meg nem jelenik a kívánt névjegy. Ha ismét látni kívánja az összes névjegyét, érintse meg a szövegdobozt és törölje ki a szöveget, vagy érintse meg a szövegdoboz jobb oldalán található nyilat.
 - Használja a névjegyzék tetején található betű szerinti indexet! Érintse meg a névjegy első karakterének megfelelő fület!
 - Szűrje a listát kategória szerint! A névjegyzékben érintse meg a **Menu > Filter** pontot, majd a névjegyhez rendelt kategóriát! Ha minden névjegyét látni kíván, érintse meg az **All Contacts**-ot!

MEGJEGYZÉS: Ha úgy kíván névjegyét keresni, hogy beírja a név vagy telefonszám elejét, vagy a betű szerinti indexet kívánja használni, név (**Name**) nézetben kell lennie.

Teendő létrehozása

Könnyedén létrehozhat teendőket a Tasks (Teendők) listában.

1. Érintse meg a **Start > Programs > Tasks** pontot!
2. Érintse meg a **New**-t, adja meg a teendő tárgyát, és töltsse ki az adatokat, mint például a kezdési idő és a határidő.
3. Ha végzett, érintse meg az **OK**-t!

Bővebb információt a *Getting Started* lemezen az *Additional Product Information* leírásban találhat.

Teendő keresése

Ha hosszú a teendők listája, megjelenítheti a teendőknek csak egy részét vagy rendezheti a listát, hogy gyorsan megtalálja egy bizonyos teendőt.

1. Érintse meg a **Start > Programs > Tasks** pontot!
2. A teendők listában tegye a következők egyikét:
 - Rendezze a listát! Érintse meg a **Menu > Sort by** pontot, majd a rendezési szempontot!
 - Szűrje a listát kategória szerint! Érintse meg a **Menu > Filter** pontot, majd a megjeleníteni kívánt kategóriát!

A Modem Link használata

A HP iPAQ használható vezeték nélküli modemként. A Modem Link program telepítve van a HP iPAQ-re és végigvezeti a telepítés lépésein. Ha még nem tette meg, a Modem Link beállítása előtt helyezzen egy olyan SIM kártyát a HP iPAQ-be, amelyen a GPRS engedélyezve van. (A *Getting Started* lemezen található meghajtóprogramokat a számítógépre is telepítenie kell.)

A Modem Link használata előtt győződjön meg róla, hogy a van-e térerő. Ha nincs, a Modem Link nem használható. A Modem Link kapcsolat létrehozása és kapcsolódás az internethez:

1. Érintse meg a **Start > Programs > Modem Link** pontot!

MEGJEGYZÉS: A Modem Link első használatakor megjelenik az „ActiveSync will not work properly” (Az ActiveSync nem fog helyesen működni) üzenet. Nyomja meg az **OK**-t és folytassa. Ez az üzenet a telepítés elején jelenik meg.

2. A **Connection:** legördülő listában érintse meg az **USB** lehetőséget!
3. Ha nincs megadva név az **Access point name:** legördülő dobozban, futtassa a Phone Data Manager-t! A GPRS-képes SIM kártyától függően a HP iPAQ automatikusan kitölti ezt a mezőt.
4. Érintse meg a képernyő alján, balra az **Activate** mezőt!
5. Helyezze a HP iPAQ-et a dokkolóra! A számítógép képernyőjén megjelenik a **Found New Hardware** (Új hardver) varázsló, mert felismeri az új hardvert.
6. Helyezze be a *Getting Started* lemezt a számítógép meghajtójába az USB modem meghajtó telepítéséhez!
7. Válassza az **Install from a list or specific location** opciót, majd kattintson a **Next** gombra!
8. Keresse meg a *Getting Started* CD-n a *modem link.inf* fájlt. Ha megtalálta, jelölje ki. Megjelenik a „This is an unassigned or unverified driver” üzenet. Kattintson a **Continue Anyway** gombra!
9. Kattintson a **Next**-re a meghajtó telepítéséhez, majd a **Finish**-re!
10. Hozzon létre új modem kapcsolatot a számítógépen!
11. Válassza a **To connect to the Internet** opciót, majd kattintson a **Next**-re!
12. Válassza a **To set up manually** opciót, majd kattintson a **Next**-re!
13. Válassza a **Connect using a dial up modem** opciót, majd kattintson a **Next**-re! A telefonszám: ***99#**
14. A többi beállításnál válassza az alapértelmezettet! Ha létrejött a kapcsolat, kattintson a **Connect**-re vagy az **OK**-ra! Ha vezeték nélküli modemként használja a HP iPAQ-et, nem kell felhasználó nevet vagy jelszót megadnia.

A Modem Link elindítása:

1. Érintse meg a **Start > Accessories > Modem Link** pontot!
2. Érintse meg a **Menu > Activate** pontot!
3. Ha végzett, érintse meg a **Done** gombot!

MEGJEGYZÉS: Soros porti modem, infravörös, USB kapcsolat beállítása előtt győződjön meg róla, hogy a HP iPAQ nincs kapcsolatban más eszközzel!

Soros porti modem, infravörös, vagy USB kapcsolat létrehozása:

1. Érintse meg a **Start > Programs > Modem Link** pontot!
2. Érintse meg az **Activate** elemet! (Használja az USB kapcsolatot!)
3. Csatlakoztassa a HP iPAQ-et a dokkolóhoz, majd a számítógéphez!

Kapcsolja ki a Modem Link-et a HP iPAQ-en! Érintse meg a képernyőn a **Deactivate** elemet, majd vegye le a készüléket a dokkolóról! Csatlakoztassa újra a dokkolóhoz!

MEGJEGYZÉS: Ha nem használja a Modem Link-et, kapcsolja ki! Ha nem, problémákba ütközhet az ActiveSync használata során.

Képezelő funkciók

A beépített HP Photosmart Camera segítségével a HP iPAQ-ek mobil digitális képközponttá alakíthatja. Megoszthatja képeit e-mailben vagy az interneten keresztül, kinyomtathatja őket a HP iPAQ-ról Bluetooth használatával, vagy átmásolhat fájlokat a HP iPAQ-re tárolás céljából.

A beépített kamera lehetőségeinek kihasználásához a megfelelő programot telepítenie kell a számítógépére. Az alább bemutatott programok megtalálhatóak a HP iPAQ-en vagy a *Getting Started* lemezen.

MEGJEGYZÉS: A beépített HP Photosmart kamera csak bizonyos modelleken áll rendelkezésre.

HP Photosmart Camera program	Leírás
-------------------------------------	---------------

HP Photosmart Camera	Digitális fényképek és videók készítése a HP iPAQ kamerájával.
----------------------	--

HP Photosmart Mobile	Fényképek megjelenítése és diavetítés futtatása a HP iPAQ-en. Lehetősége van nyomtatásra, küldésre, hangrögzítésre és a fényképek e-mail-ben történő elküldésére is.
----------------------	--



HP Image Transfer	A fényképek átvitele a HP iPAQ-ról a számítógépre. Használat előtt telepítenie kell a számítógépre. A program a <i>Getting Started</i> CD-n található.
-------------------	--

HP Photosmart Premier	Megtekintheti, rendezheti, megoszthatja és kinyomtathatja a fényképeket a számítógépen. Bővebb információt a <i>Getting Started</i> CD-n találhat.
-----------------------	--

Beállíthatja a beépített kamera képminőségét, a videó módot, az időzítőt, hogy hol tárolja a képeket, AE mérést, valamint a kamera hangjával kapcsolatos opciókat. A **Start** menüben érintse meg a **Programs > Photosmart Camera** pontot. A beállítások módosításához érintse meg a  gombot.

Fénykép készítése

Fénykép készítése:

1. A **Start** menüben érintse meg a **Programs > Photosmart Camera** menüpontot!
2. Keresse meg a HP iPAQ hátulján a fényképező lencsét, és a HP iPAQ képernyőjén látható keresővel állítsa a fényképezőt a fényképezni kívánt jelenetre!
3. Érintse meg a képernyőn az  ikont nagyításhoz, vagy az  ikont kicsinyítéshez!
4. Az éles kép érdekében ne mozduljon se Ön, se a fényképezni kívánt jelenet!
5. Tegye a következők egyikét:
 - Nyomja meg a HP iPAQ bal oldalán az elsütő gombot!
 - Érintse meg a képernyőn az  elsütő gombot!
 - Nyomja meg a vezérlő gombot középen!

Közvetlenül a kép elkészítése után megjelenik a kép előnézete, így eldöntheti, hogy törli a képet, elküldi, vagy elmenti.

- A kép törléséhez érintse meg a szemetes (**Trash**) gombot, mikor az előnézeti kép látható!
- Ha MMS, e-mail csatolt állomány formájában, Bluetooth-on vagy infravörös kapcsolaton kívánja elküldeni a képet:
 1. Érintse meg a képernyőn a küldés (**Send**) gombot!
 2. Kapcsolja be a **Reduce sent photos size to** (Elküldött kép méretének csökkentése) jelölőnégyzetet!
 3. Kövesse a képernyőn látható utasításokat!

MEGJEGYZÉS: A kép elküldése előtt csökkentse le a méretét a könnyebb átvitel érdekében! Ha e-mail csatolt állományként küldi el a képet, a kép az e-mail üzenet alján jelenik meg.

FONTOS: Ha nem látja vagy nem hallja az e-mailben elküldeni kívánt média fájlt, elképzelhető, hogy az digitális szerzői jogi védelem alatt áll (DRM, Digital Rights Management). A DRM segítségével biztonságosan terjeszthetőek képek, videók, zene, filmek, csengőhangok, anélkül, hogy azt illegálisan lemásolják. A DRM-ről bővebb információt a **Start > Help** megérintésével és a DRM-re történő rákereséssel találhat.



- A kép mentéséhez érintse meg az **OK**-t, vagy várja meg, míg az előnézeti kép eltűnik és a kamera visszatér a keresőhöz. Kilépéshez érintse meg az  gombot!

Bővebb információt a *Getting Started* lemezen az *Additional Product Information* leírásban találhat.

Fényképek megtekintése

Fényképek megtekintése a HP Photosmart Mobile segítségével:

1. Érintse meg a **Start > Programs > Photosmart Mobile** menüpontot!
2. Érintse meg a kisképet (a fénykép kicsinyített mását), majd a **View**-t! A HP Photosmart Mobile megjeleníti a fényképet és a hozzá tartozó adatokat.
3. Érintse meg a **Browse**-t (Tallózás) további kisképek megtekintéséhez vagy a nyilakat, ha egyesével kíván a fényképeken lépkedni.

MEGJEGYZÉS: Ha teljes képernyőn kívánja megtekinteni a fényképet, érintse meg a képernyő alján a nagyító  ikont! A kép nagyításához érintse meg a közelítés  ikont! A kép normál méretének visszaállításához érintse meg a távolítás  ikont!





Más mappában található képek megtekintése:

1. A HP Photosmart Mobile programban érintse meg a képernyő alján található mappa  ikont!
2. Érintse meg a mappát, amelyben a fényképek vannak!
3. Érintse meg az **OK**-t!

A HP Photosmart megjeleníti a kiválasztott mappában található képeket.

Videó készítése

Videó készítése:

1. Érintse meg a **Start > Programs > Photosmart Camera** menüpontot!
2. Keresse meg a HP iPAQ hátulján a kamera lencsét és a HP iPAQ képernyőjén látható kereső segítségével irányítsa azt a rögzítendő jelenetre!
3. A videó rögzítés elkezdése:
 - Érintse meg a képernyőn a **Video**  ikont!
 - Nyomja meg a HP iPAQ bal oldalán található kioldó gombot vagy érintse meg a képernyőn a kioldó  ikont!
4. A videó létrehozása után a következőkre van lehetősége:
 - A rögzítés befejezéséhez nyomja meg a kioldó gombot, vagy érintse meg a kioldó ikont!
 - A videó lejátszásához érintse meg a **Play**  ikont!
 - A videó megállításához érintse meg a **Stop**  ikont!
 - A videóból és a kamera programból való kilépéshez érintse meg a bezárás  ikont!

Fénykép készítése GPS információval kiegészítve

A következőképpen csatolhat GPS adatokat a rögzített képekhez:

1. Érintse meg a **Programs > Photosmart Camera** menüpontot!
2. Érintse meg a **GPS** gombot  a GPS bekapcsolásához!
3. Fényképezzen úgy, mint máskor.

A HP Photosmart Camera indítása után a GPS-nek szüksége lehet pár percre a hely meghatározásához. A GPS az alábbi visszajelzéseket adja:

Jelzés	Állapot
No fix (fehér szöveg)	Nincs információ a helyről (a képekhez nem rögzít GPS információt).
Fix (zöld szöveg)	Van információ a helyről (a képekhez GPS információt rögzít).
Lost fix (sárga szöveg)	Volt információ a helyről, de már nem érvényes. A képekhez a legutóbbi helyet tartalmazó információt rögzíti.

A GPS műholdak segítségével határozza meg az aktuális helyet. Akkor működik a legjobban, ha a HP iPAQ tisztán rálát az égre. Ha az eget fák, magas épületek, építmények takarják, vagy rossz az idő, nehézségekbe ütközhet az aktuális hely meghatározása. Beltéren különösen nehéz az aktuális hely meghatározása.

Ha beltéren kíván úgy fényképezni, hogy a helyre vonatkozó információkat is tárolja a képpel, a helyet határozza meg odakint! A képekhez a legutóbb meghatározott helyet rögzíti a készülék.

A MapQuest használata GPS-szel megjelölt kép keresésére

A HP Photosmart Mobile és a MapQuest segítségével „megkeresheti” a GPS-szel megjelölt képeit. A képek „megkeresése”:

1. Kapcsolódjon az Internethez.
2. Érintse meg a **Start > Programs > Photosmart Mobile** menüpontot!

3. **Browse** (Tallózás) módban válasszon ki egy GPS-szel megjelölt .jpg képet!
4. Érintse meg a **Menu > Tools > Look up on Mapquest** menüpontot! A hely, ahol a kép készült, megjelenik a térképen.
5. Ha végzett, érintse meg az -t!

Ha .jpg kisképekhez GPS információt rendel, megjelenik rajtuk a **GPS** ikon. (Csak .jpg képekhez rendelhető GPS információ.)

A HP iPAQ képernyőjének védelme a károsodásoktól



FIGYELEM: A HP iPAQ képernyője üvegből készült és esés, ütődés vagy nyomás hatására megsérülhet, eltörhet.

A belső alkatrészek károsodásának elkerülése érdekében ne permetezzen folyadékot közvetlenül a képernyőre, illetve ne hagyja, hogy folyadék szivároгjon a HP iPAQ belsejébe! Szappan és egyéb tisztítószerк használata elszínezheti illetve károsíthatja a képernyőt.

- A HP nem felelős azokért a károkért, amelyek a használati utasításnak nem megfelelő kezelés következményei. Bővebb információt a készülékhez kapott jótállási feltételek leírásban találhat.
- Tartsa be a következőket a HP iPAQ képernyőjének védelme érdekében:
 - Ne üljön a HP iPAQ-re!
 - Ha magával viszi a HP iPAQ-et táskában, zsebben stb., ügyeljen rá, hogy a készülék ne nyomódjon össze, ne hajoljon meg, ne essen le és ne ütődjön meg!
 - Ha nem használja a készüléket, hajtza vissza a lehajtható előlapot és tárolja a készüléket tokban! Tokok széles skálájából választhat a www.hp.com/accessories/ipaq és a www.casesonline.com oldalakon.
 - Ne tegyen semmit a HP iPAQ-re!
 - Ne üsse a HP iPAQ-et kemény tárgyakhoz!
 - Semmi mással ne írjon a képernyőre, csak a HP iPAQ-hez kapott tollal, vagy egy másik, a készülékhez gyártott tollal! Ha elveszti vagy eltöri a tollat, a www.hp.com/ipaqaccessories/ipaq oldalon rendelhet újat.
 - A HP iPAQ képernyőjét és a külsejét puha, enyhén nedves ruhával tisztítsa (csak vízzel nedvesítse meg a ruhát)!

A sérült vagy törött képernyő javítása

FONTOS: A HP nem felelős azokért a károkért, amelyek a használati utasításnak nem megfelelő kezelés következményei. Bővebb információt a készülékhez kapott jótállási feltételek leírásában találhat.

Ha olyasmi történt a készülékkel, ami nem tartozik a garancia alá, mint például megsérült vagy eltört a képernyő, és meg kívánja javíttatni a készüléket, lépjen kapcsolatba a HP ügyfélszolgálatával a www.hp.com oldalon! Ilyen esetben a készülék javításáért költségeket számolnak fel.

További tanácsok a HP iPAQ használatához

- Készítsen az adatairól biztonsági másolatot!
- Vigyen magával az adatairól egy biztonsági másolatot SD kártyán!
- Szüntesse meg a külső eszközökkel való kapcsolatot!
- Vigye magával a hálózati adaptert és a töltő adaptert!
- Tegye a készüléket tokba és vigye magával a kézipoggyászában!
- Légitözeledéskor kapcsolja ki a telefont, a Bluetooth-t és a Wi-Fi-t! Minden vezeték nélküli funkció kikapcsolásához érintse meg a **Today** képernyőn az **iPAQ Wireless** ikont!
- Külföldi utazáskor vigye magával a célországnak megfelelő dugaszadapert!

Index

- Akkumulátor
 - ActiveSync, 24
 - háttérvilágítás, 24
 - Háttérvilágítás kikapcsolása, 24
 - takarékosság, 24
 - Today képernyő, 24
 - TodayPanel Lite, 24
 - villanykörte ikon, 24
 - Wi-Fi, 24
- Akkumulátor hátlap retesz, 12
- Állapotjelző ikonok
 - menüsor, 22
 - parancssor, 22
- Asset Viewer, 18
- Bluetooth, 42
- Bővebb információ
 - források, 8
 - Getting Started lemez, 8
 - Internet oldalak, 8
 - Súgó, 8
 - telefonos támogatás telefonszámjai, 8
- Calendar
 - egyéb események, 44
 - kép hozzáadása, 44
 - megbeszélés, 44
 - megnyitás, 44
 - nézet, 44
 - találkozó, 44
 - villogó LED, 44
- Calendar gomb, 10
- Clean reset, 19
- Contacts
 - adat tárolása, 46
 - csengőhang hozzárendelése, 46
 - megnyitás, 46
 - szinkronizáció, 46
 - üzenet küldése, 46
- dokkoló, 25
- Dokkoló, 13
- e-mail
 - GoodLink, 33
 - Internet ISP, 34
 - Microsoft Exchange, 33
 - Outlook, 33
 - Pocket MSN, 34
- gomb
 - bekapcsoló, 9
 - hívás vége, 10
 - hívásfogadás/küldés, 11
 - OK, 10
 - vezérlőgomb, 10
- Hangszóró, 9
- Hátlap, 13
- hívás vége gomb, 10
- hívásfogadás gomb, 11
- Képernyő védelme
 - ápolás, 56
 - kockázatok csökkentése, 56
- Kiegészítők, 8
- Lehajtható előlap, 9
- Microsoft ActiveSync 4.0, 25
- Normál újraindítás, 19
- Reset
 - adatvesztés, 19
 - clean, 19
 - gomb, 19
 - gyári beállítások, 19
 - soft, 19
- Reset gomb, 13
- Soft reset, 19
- Sorozatszám, 18
- szinkronizáció
 - ActiveSync 4.0, 25

- Bluetooth, 42
- Calendar, 25
- Contacts, 25
- e-mail üzenetek, 25
- számítógép, 25
- szinkronizációs dokkoló, 25
- szinkronizációs kábel, 25
- Szolgáltatóságok
 - nem garanciális esetek, 57
 - törött és sérült képernyő, 57
 - ügyfélszolgálat, 57
- találkozó, 44
- Termékazonosító, 18
- Tiszta újraindítás, 19
- Today képernyő
 - aktív teendők, 20
 - alapértelmezett programozható gombok, 20
 - Calendar, 20
 - Contacts, 20
 - hangerő ikon, 20
 - kapcsolatok ikon, 20
 - óra, 20
 - találkozók, 20
- Toll, 12
- Töltés/Értesítés LED, 9
- Ügyfélszolgálat, 8
- Újraindítás
 - adatvesztés, 19
 - gomb, 19
 - gyári beállítások, 19
 - normál, 19
 - teljes, 19
 - tiszta, 19
- Vezérlőgomb, 10
- Weboldal, HP, 8
- Wi-Fi
 - be-/kikapcsolás, 41
 - csatlakozás 802.11b WLAN-hoz, 40
 - csatlakozás az Internethez, 40
 - hotspot, 40
 - iPAQ Wireless ikon, 41
 - iPAQ Wireless képernyő, 41
 - LED, 41
 - vállalati hálózat, 40
 - VPN, 40
 - WLAN-képes eszközök, 40